

Dell™ S500/S500wi 프로젝터

사용 설명서

## 참고, 주의 및 경고



**참고:** 참고는 컴퓨터 사용에 도움이 되는 중요한 정보를 제공합니다.



**경고:** 주의는 준수하지 않으면 하드웨어 파손 또는 데이터 손실이 올 수 있습니다.



**경고:** 경고는 재산 피해, 부상 또는 사망 가능성이 있음을 알려줍니다.

---

이 문서의 정보는 통보 없이 변경될 수 있습니다.

© 2010 Dell Inc. All rights reserved.

Dell Inc. 의 서면 허가가 없으면 어떠한 방법으로도 무단 복제할 수 없습니다.

이 문서에 나오는 상표: *Dell* 및 *DELL* 로고는 Dell Inc. 의 등록상표이며; *DLP* 및 *DLP* 로고는 TEXAS INSTRUMENTS INCORPORATED 의 등록상표이고; *Microsoft* 및 *Windows* 는 미국 및 기타 국가에서 Microsoft Corporation 의 상표 및 등록상표입니다.

본 설명서에서 특정 회사의 마크와 이름 또는 제품을 지칭하기 위해 기타 상표와 상호가 사용될 수 있습니다. Dell Inc. 은 자사가 소유하고 있는 상표 이외의 다른 모든 등록 상표 및 상표명에 대해 어떠한 소유권도 없음을 알려 드립니다.

모델 S500/S500wi

2010 년 12 월 개정 . A00

# 목차

1	구입한 Dell 프로젝트	7
	프로젝터 각 부분 명칭	9
	대화형 펜 정보 (S500wi 전용)	10
2	프로젝터 연결	12
	옵션 무선 동글 설치하기	13
	케이블 덮개 설치하기	14
	<b>컴퓨터에 연결하기</b>	<b>15</b>
	VGA 케이블을 이용한 컴퓨터 연결	15
	VGA 케이블을 사용한 모니터 루프 통과 연결	16
	VGA 케이블을 이용한 컴퓨터 연결	17
	USB 케이블로 컴퓨터 연결하기	18
	무선으로 컴퓨터에 연결하기	19
	<b>DVD 플레이어 연결</b>	<b>20</b>
	S- 비디오 케이블을 사용한 DVD 플레이어 연결	20
	복합 비디오 케이블을 이용한 DVD 플레이어 연결	21
	컴포넌트 비디오 케이블을 이용한 DVD 플레이어 연결	22
	HDMI 케이블을 사용한 DVD 플레이어 연결	23
	<b>랜 (LAN) 에 연결하기</b>	<b>24</b>
	RJ45 케이블을 통하여 네트워크에 연결된 프로젝터 제어 및 이미지 프로젝트 투사	24
	전문 설치 옵션 : 자동 화면 설치	25
	상용 RS232 제어 상자 연결	26

대화형 펜 (S500wi 전용 ) 연결하기.....	27
<b>3 프로젝트 사용 .....</b>	<b>29</b>
프로젝터 전원 켜기 .....	29
프로젝터 전원 끄기 .....	29
투사 이미지 조절 .....	30
프로젝터 높이 올리기.....	30
프로젝터 높이 낮추기.....	30
프로젝터 초점 조절 .....	31
프로젝터 거울 청소하기.....	31
투사 이미지 크기 조절.....	32
제어판 사용.....	34
리모콘 사용.....	36
대화형 펜 사용하기 (S500wi 전용 ) .....	39
OSD 경고 메시지 - 배터리 용량 부족 .....	40
OSD 경고 메시지 - 범위 이탈 .....	40
버튼 조합.....	40
손목밴드 사용하기 (S500wi 만 해당 ) .....	42
리모콘 배터리 설치 .....	43
대화형 펜 배터리 충전 (S500wi 만 해당 ) .....	44
충전기 거치대 (S500wi 만 해당 , 선택 품목 ).....	45
충전기 거치대로 대화형 펜 충전 .....	47
리모콘의 조절 범위 .....	49

대화형 펜 작동 범위 (S500wi 만 해당) .....	50
화면 디스플레이 사용 .....	51
입력 선택 .....	51
자동 조정 .....	52
밝기 / 명암 .....	53
비디오 모드 .....	53
볼륨 .....	54
오디오 입력 .....	54
고급 .....	54
언어 .....	72
도움말 .....	72
무선 네트워크 설치 .....	73
프로젝터에서 무선 사용하기 .....	74
컴퓨터에 무선 응용프로그램 소프트웨어를 설치합니다 .....	75
S500 또는 S500wi 무선 응용프로그램 소프트웨어 .....	78
Presentation to Go (PtG) 설치 .....	82
PtG 뷰어 .....	83
사진 뷰어 .....	83
PtG/ 사진 기능 .....	84
PtG 개요 .....	84
사진 개요 .....	85
버튼 .....	85
PtG 변환기 - 라이트 설정 .....	86
PtG 변환기 - 라이트 응용프로그램 소프트웨어 ..	86
웹 관리에서 프로젝터 관리 .....	88
네트워크 설정 구성 .....	88
웹 관리 액세스 .....	88

	응용프로그램 토큰 만들기 .....	107
4	프로젝터 문제 해결.....	108
	대화형 펜 문제해결 .....	112
	안내 신호 .....	114
	대화형 펜 LED 안내 신호 .....	115
	램프 교체 .....	116
5	사양.....	118
6	Dell 에 문의하기 .....	125
	eInstruction 문의 .....	126
7	부록 : 용어 설명.....	127

## 구입한 Dell 프로젝터

본 프로젝터에는 다음과 같은 품목이 포함되어 있습니다. 모든 품목이 들어 있는지 확인하고 없는 품목이 있으면 Dell™ 에 문의하십시오.

---

### S500/S500wi 패키지 내용

---

전원 케이블



AAA 배터리 2 개



CD 사용 설명서 및 문서



USB 케이블 (USB-A 와 USB-B 연결)



1.8 m VGA 케이블 (VGA 와 VGA 연결)



리모콘



케이블 덮개



---

S500wi 에만 포함되는 내용물

---

대화형 펜



손목 밴드



펜촉



Interwrite Workspace CD



2 미터 미니 USB 케이블 (USB-A 와 USB-B 연결)



5 미터 미니 USB 케이블 (USB-A 와 USB-B 연결)





## 프로젝터 각 부분 명칭

상단

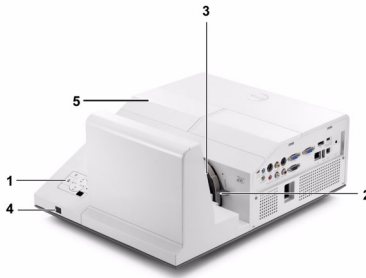

밑면

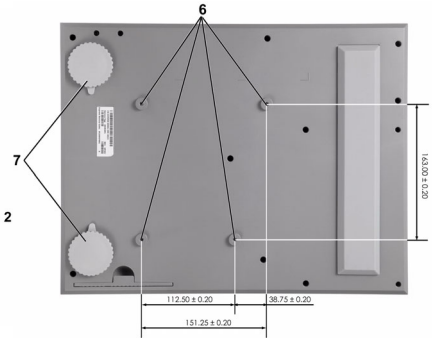

1	제어판
2	초점 탭
3	렌즈
4	IR 수신기
5	램프 덮개
6	벽 설치용 마운팅 홀 M4 x 10 mm 깊이 나사 구멍 10kgf-cm 이하 토크 사용 권장
7	기울기 조절 휠

## 대화형 펜 정보 (S500wi 전용)

상단

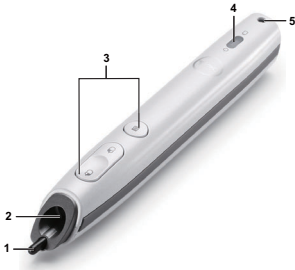

밑면



1	교체 가능 펜촉
2	렌즈
3	제어판
4	LED 표시기
5	손목 밴드 홀더
6	전원 스위치
7	펌웨어 업그레이드 커넥터
8	미니 USB 충전 커넥터

### △ 경고: 안전 지침

- 프로젝터를 열기 많이 발생하는 기기 근처에서 사용하지 마십시오.
- 먼지가 지나치게 많은 곳에서 프로젝터를 사용하지 마십시오. 먼지가 시스템 장애의 원인이 될 수 있고, 프로젝터가 자동으로 꺼집니다.
- 프로젝터는 통풍이 잘 되는 곳에 설치하십시오.
- 프로젝터의 통풍구를 막지 마십시오.
- 프로젝터는 5°C 에서 35°C 사이의 실내 온도에서 작동하십시오.
- 프로젝터를 켜 후, 또는 끈 직후에는 매우 뜨거우므로 통풍구를 만지지 마십시오.
- 눈에 상해를 줄 수 있으므로 프로젝터 작동 중에는 렌즈를 쳐다보지 마십시오.
- 프로젝터 사용 중에는 발산되는 열로 인해 물체가 타거나 녹을 수 있으므로 렌즈 또는 프로젝터 앞이나 근처에 어떠한 물건도 놓지 마십시오.
- 무선 프로젝터를 심장 박동 조율기 근처에서 사용하지 마십시오.

10 무선 프로젝터를 의료 기기 근처에서 사용하지 마십시오 .

11 무선 프로젝터를 전자レンジ 근처에서 사용하지 마십시오 .



**참고 :**

- 혼자 프로젝터를 벽에 설치하지 마십시오 . 자격이 있는 설치 전문가가 설치해야 합니다 .
- 권장 벽 설치 프로젝터 키트 (P/N: N4MYM). 좀 더 상세한 정보는 Dell 웹사이트 [support.dell.com](http://support.dell.com) 을 참조하십시오 .
- 안전에 관한 상세한 정보는 함께 동봉된 *안전 정보*를 참조하십시오 .
- S500/S500wi 프로젝터는 실내에서만 사용하십시오 .

# 2

## 프로젝터 연결

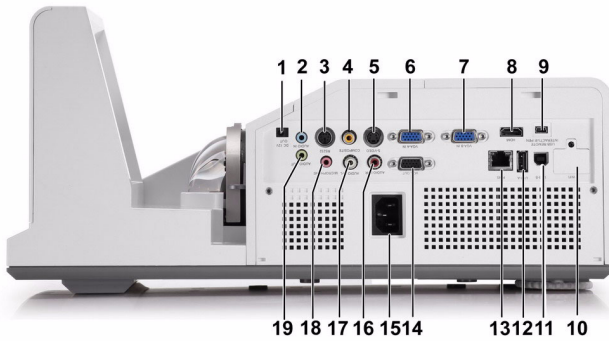

1	+12 V DC 출력 커넥터	11	USB 타입 B USB 디스플레이 커넥터
2	오디오 -A 입력 커넥터	12	USB 뷰어 용 USB 타입 A 커넥터
3	RS232 커넥터	13	RJ45 커넥터
4	복합 비디오 커넥터	14	VGA-A 출력 (모니터 루프 통과) 커넥터
5	S- 비디오 커넥터	15	전원 코드 커넥터
6	VGA-A 입력 (D-sub) 커넥터	16	오디오 -B 우측 - 채널 입력 커넥터
7	VGA-B 입력 (D-sub) 커넥터	17	오디오 -B 좌측 - 채널 입력 커넥터
8	HDMI 커넥터	18	마이크 커넥터
9	원격 마우스, 대화형 펜, 펌웨어 업데이트용 미니 USB( 미니 타입 B) 커넥터	19	오디오 출력 커넥터
10	WiFi USB ( 타입 A) 커넥터		

**참고** : S500 용과 S500wi 커넥터는 같습니다.

**△ 경고 :** 이 섹션의 절차를 시작하기 전에 10 페이지에 설명되어 있는 안전 지침을 따르십시오 .

## 옵션 무선 동글 설치하기

무선 네트워크 옵션을 사용하려면 프로젝터에 무선 동글을 설치해야 합니다 . 73 페이지의 " 무선 네트워크 설치 " 를 참조하십시오 . 무선 동글은 S500 프로젝터와 함께 제공되지 않습니다 . Dell 웹사이트 [www.dell.com](http://www.dell.com) 에서 구입할 수 있습니다 .

**✍ 참고 :** S500wi 에 내장된 무선 동글 .

- 1 나사를 풀고 무선 덮개를 엽니다 .



- 2 무선 동글을 넣습니다 .



- 3 무선 덮개를 닫습니다 .



## 케이블 덮개 설치하기

프로젝터와 함께 케이블 덮개가 제공됩니다. 프로젝터 상자에 들어 있습니다.

다음 단계에 따라 프로젝터에 케이블 덮개를 조립합니다.

- 1 프로젝터 상자에서 케이블 덮개를 찾습니다.



- 2 프로젝터의 오른쪽에 케이블 덮개를 조립합니다.



# 컴퓨터에 연결하기

## VGA 케이블을 이용한 컴퓨터 연결

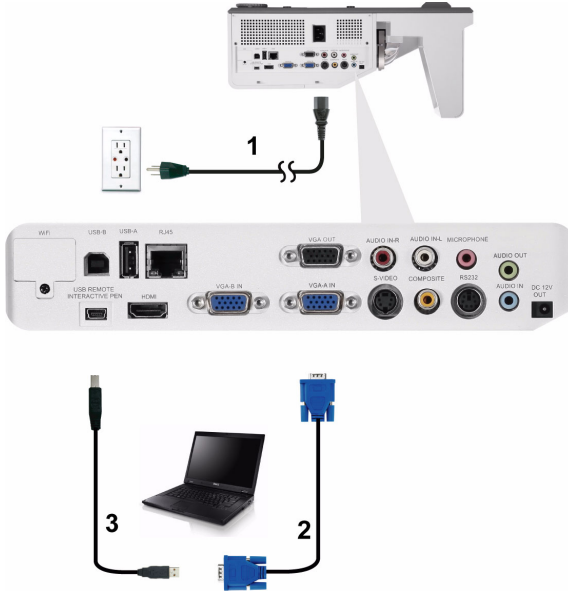

1	전원 코드
2	VGA 와 VGA 를 연결하는 케이블
3	USB-A 와 미니 USB-B 를 연결하는 케이블



**참고 :** 리모컨의 이전 페이지와 다음 페이지 기능을 사용하려면 미니 USB 케이블이 연결 되어 있어야 합니다 .

## VGA 케이블을 사용한 모니터 루프 통과 연결

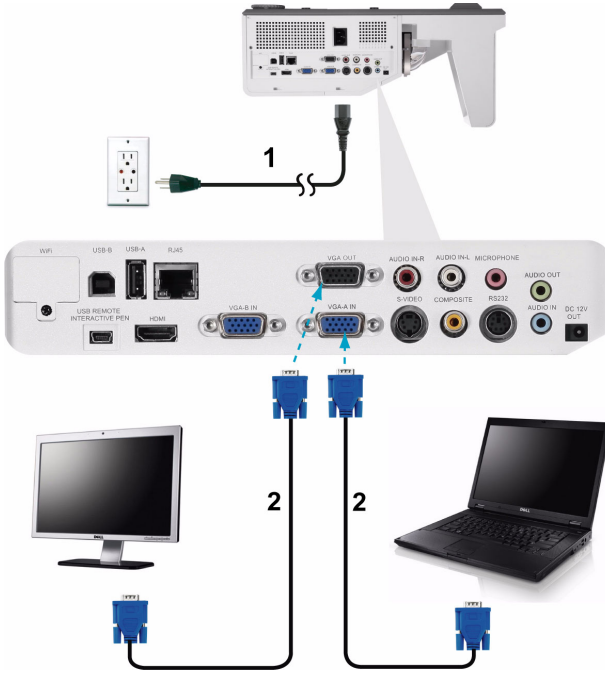

1	전원 코드
2	VGA 와 VGA 를 연결하는 케이블



**참고** : 한 개의 VGA 케이블만 프로젝터와 함께 제공됩니다 . 추가 VGA 케이블은 웹사이트 [www.dell.com](http://www.dell.com) 에서 구입할 수 있습니다 .



## VGA 케이블을 이용한 컴퓨터 연결



1	전원 코드
2	RS232 케이블



**참고 :** RS232 케이블은 프로젝터와 함께 제공되지 않습니다. 케이블과 RS232 원격 제어 소프트웨어에 대해서는 전문 설치기사와 상담하십시오.

## USB 케이블로 컴퓨터 연결하기

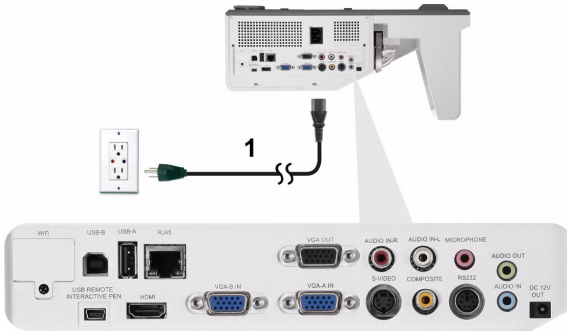

1	전원 코드
2	USB-A 와 USB-B 를 연결하는 케이블



**참고 :** 플러그 앤 플레이 . 한 개의 USB 케이블만 프로젝터와 함께 제공됩니다 . 추가 USB 케이블은 웹사이트 [www.dell.com](http://www.dell.com) 에서 구입할 수 있습니다 .

## 무선으로 컴퓨터에 연결하기



- **참고** : 컴퓨터에는 대부분 무선 커넥터가 내장되어 있으며 무선 연결을 탐지하도록 구성되어 있습니다. 무선 연결을 구성하는 방법에 관한 컴퓨터 문서를 참조하십시오.
- **참고** : 무선 네트워크를 사용하려면 프로젝터에 무선 동글을 설치해야 합니다. 73 페이지의 "무선 네트워크 설치" 를 참조하십시오.

# DVD 플레이어 연결

## S- 비디오 케이블을 사용한 DVD 플레이어 연결

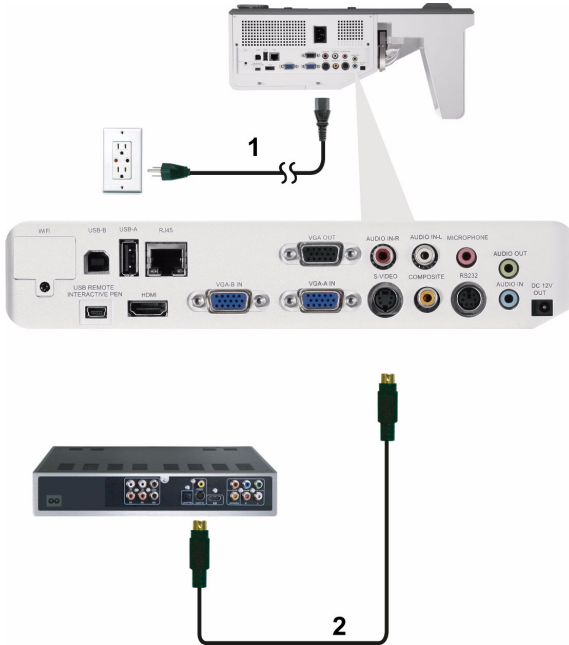

1	전원 코드
2	S- 비디오 케이블



**참고 :** S- 비디오 케이블은 프로젝터와 함께 제공되지 않습니다. S- 비디오 연장 (50 ft/100 ft) 케이블은 Dell 웹사이트 [www.dell.com](http://www.dell.com) 에서 구입할 수 있습니다.

## 복합 비디오 케이블을 이용한 DVD 플레이어 연결

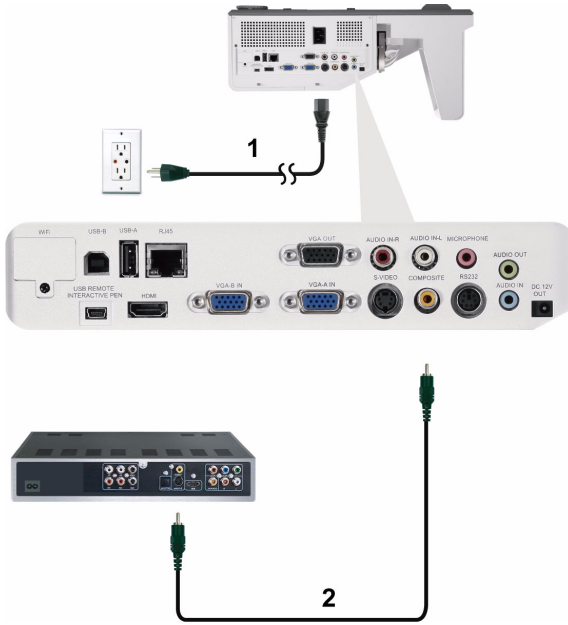

1	전원 코드
2	복합 비디오 케이블



**참고 :** 복합 비디오 케이블은 프로젝터와 함께 제공되지 않습니다 . 복합 비디오 연장 (50 ft/100 ft) 케이블은 Dell 웹사이트 [www.dell.com](http://www.dell.com) 에서 구입 할 수 있습니다 .

## 컴포넌트 비디오 케이블을 이용한 DVD 플레이어 연결

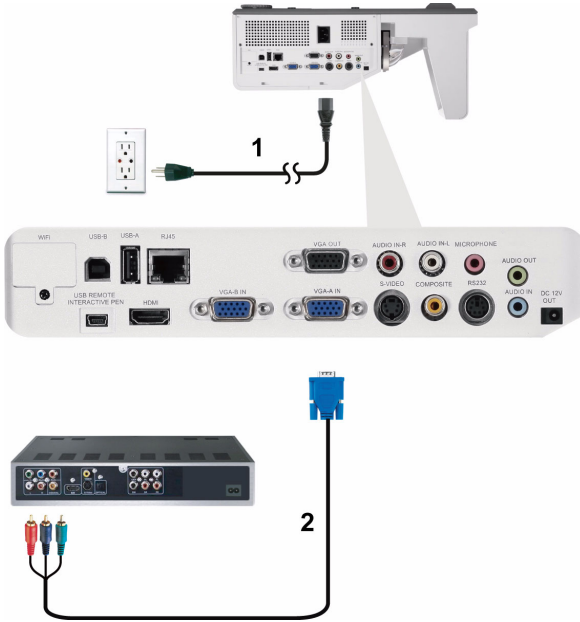

1	전원 코드
2	VGA 를 컴포넌트 비디오에 연결하는 케이블



**참고 :** VGA 를 컴포넌트 비디오에 연결하는 케이블은 프로젝터와 함께 제공되지 않습니다. VGA 를 컴포넌트 비디오에 연결하는 연장 (50 ft/100 ft) 케이블은 Dell 웹사이트 [www.dell.com](http://www.dell.com) 에서 구입할 수 있습니다.

## HDMI 케이블을 사용한 DVD 플레이어 연결

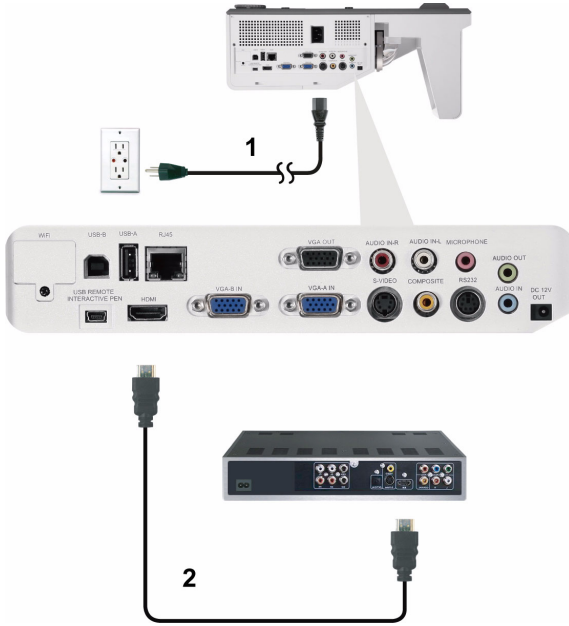

1	전원 코드
2	HDMI 케이블



**참고 :** HDMI 케이블은 프로젝터와 함께 제공되지 않습니다. HDMI 케이블은 Dell 웹사이트 [www.dell.com](http://www.dell.com) 에서 구입할 수 있습니다.

# 랜 (LAN) 에 연결하기

RJ45 케이블을 통하여 네트워크에 연결된 프로젝터 제어 및 이미지 프로젝트 투사

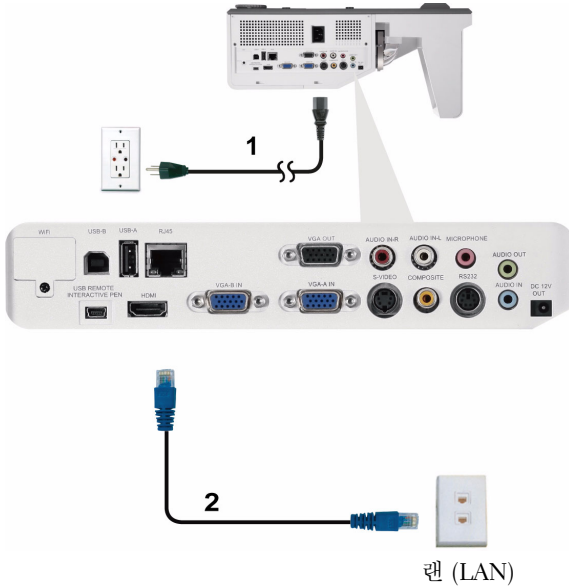

1	전원 코드
2	RJ45 케이블



**참고 :** RJ45 케이블은 프로젝터와 함께 제공되지 않습니다 . RJ45 케이블은 Dell 웹사이트 [www.dell.com](http://www.dell.com) 에서 구입할 수 있습니다 .



## 전문 설치 옵션 : 자동 화면 설치

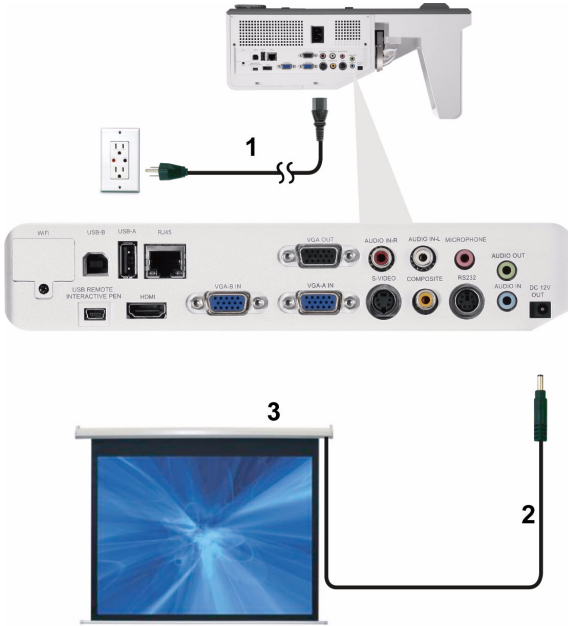

1	전원 코드
2	12 V DC 플러그
3	자동 화면

 **참고** : 1.7 mm (ID) x 4.00 mm (OD) x 9.5 mm ( 샤프트 ) 크기의 12V DC 플러그를 사용하여 프로젝터에 자동 화면을 연결합니다 .

12 V DC 플러그



## 상용 RS232 제어 상자 연결

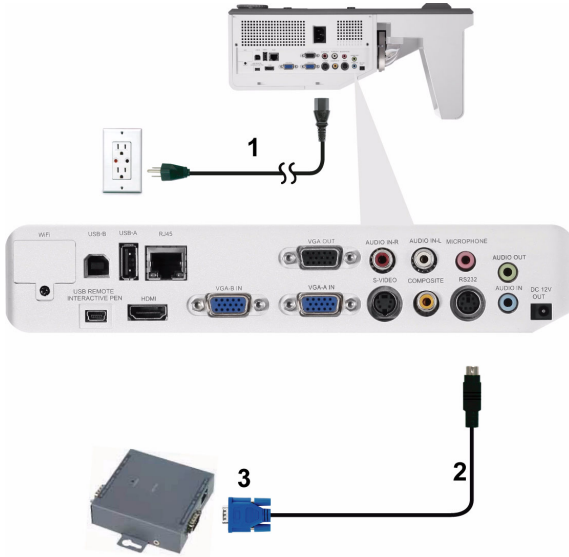

1	전원 코드
2	RS232 케이블
3	상용 RS232 제어 상자



**참고 :** RS232 케이블은 프로젝터와 함께 제공되지 않습니다. 케이블을 구입하시려면 전문 기술자와 상담하십시오.

## 대화형 펜 (S500wi 전용) 연결하기



1	전원 코드
2	VGA 와 VGA 를 연결하는 케이블
3	USB-A 와 미니 USB-B 를 연결하는 케이블
4	12 V DC 플러그
5	모터가 달린 투사 화면
6	대화형 펜



## 참고 :

- 1 상호 작용은 다음의 입력 모드에서만 지원됩니다 : 컴퓨터에서 VGA 와 HDMI, 무선 디스플레이 , USB 디스플레이 , 및 LAN 디스플레이 .
- 2 대화형 펜을 사용하려면 컴퓨터와 프로젝터 간의 2 차 연결이 필요합니다 . 컴퓨터와 프로젝터 연결에는 3 가지 옵션이 있습니다 :
  - a 미니 USB 케이블 사용
  - b LAN 케이블 사용 (Dell 무선 응용프로그램 소프트웨어 설치가 필요함 )
  - c WLAN 사용 (Dell 무선 응용프로그램 소프트웨어 설치가 필요함 )LAN 또는 WLAN 연결을 사용하려면 무선 /LAN 이 켜져 있는지 확인하십시오 .
- 3 자동 화면은 선택입니다 .
- 4 컴퓨터 / 노트북과 프로젝터 사이의 거리가 5 미터를 넘으면 , USB 허브를 설치하는 것이 좋습니다 .

## 프로젝터 사용

### 프로젝터 전원 켜기

 **참고:** 연결 소스 (컴퓨터, DVD 플레이어 등) 를 켜기 전에 프로젝터를 먼저 켜십시오. 전원 버튼을 누를 때까지 표시등이 파란색으로 깜박입니다.

- 1 전원 코드와 원하는 신호 케이블을 프로젝터에 연결하십시오. 프로젝터 연결에 대한 자세한 내용은 12 페이지의 "프로젝터 연결" 를 참조하십시오.
- 2 전원 버튼을 누릅니다 (전원 버튼을 찾으려면 34 페이지의 "제어판 사용" 를 참조하십시오).
- 3 소스 (컴퓨터, DVD 플레이어 등) 를 켜십시오.
- 4 알맞은 케이블을 사용하여 소스와 프로젝터를 연결합니다. 소스와 프로젝터 연결 방법은 12 페이지의 "프로젝터 연결" 를 참조하십시오.
- 5 기본 입력 소스는 VGA-A 로 설정되어 있습니다. 필요 시 변경하십시오.
- 6 여러 개의 소스가 프로젝터에 연결되어 있으면 리모컨이나 제어판에서 소스 버튼을 눌러 원하는 소스를 선택합니다. 소스 버튼을 찾으려면 34 페이지의 "제어판 사용" 및 36 페이지의 "리모콘 사용" 를 참조하십시오.

### 프로젝터 전원 끄기

 **경고:** 다음 절차에서 설명하는 대로 프로젝터 전원을 끈 후에 플러그를 빼십시오.

- 1 전원 버튼을 누릅니다. 화면에 나타나는 지침대로 프로젝터를 올바르게 끄십시오.

 **참고:** "프로젝터를 끄려면 전원 버튼을 누르십시오." 메시지가 화면에 나타납니다. 메시지는 5 초 후에 사라집니다. 또는 메뉴 버튼을 눌러 없앨 수 있습니다.

- 2 전원 버튼을 다시 누릅니다. 냉각 팬이 120 초 동안 계속 작동합니다.
- 3 프로젝터를 빨리 끄려면 냉각 팬이 아직 가동 중일 때 전원 버튼을 1 초 동안 누르십시오.

 **참고:** 프로젝터를 다시 켜기 전에 내부 온도가 안정될 수 있도록 60 초 동안 기다리십시오.

- 4 전기 콘센트와 프로젝터에서 전원 코드를 빼십시오.

# 투사 이미지 조절

## 프로젝터 높이 올리기

1 프로젝터를 원하는 디스플레이 각도로 높인 후 두 개의 기울기 조절 휠을 사용하여 각도를 세밀하게 조절합니다.

## 프로젝터 높이 낮추기

1 프로젝터를 낮추고 두 개의 기울기 조절 휠을 사용하여 각도를 조절합니다.

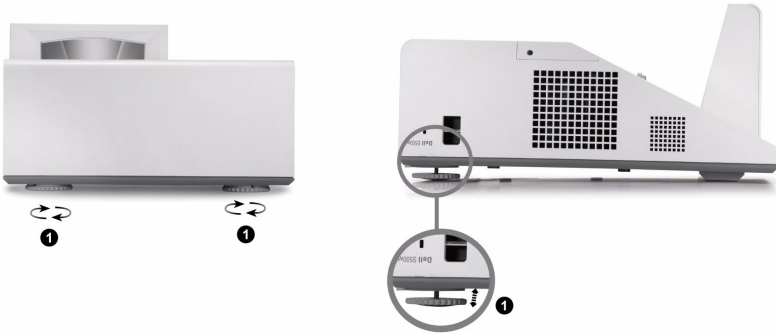

1	기울기 조절 휠 (기울기 각도 : -3 ~ 0.6 도)
---	-----------------------------------

## 프로젝터 초점 조절



1 이미지가 선명해질 때까지 초점 탭을 돌립니다. 이 프로젝터는 1.60 ft ~ 2.15 ft ± 0.02 ft (0.489 m ~ 0.655 m ± 0.6 mm) 거리 범위에서 초점을 맞출 수 있습니다.



1	초점 탭
---	------

## 프로젝터 거울 청소하기

- 1 프로젝터의 전원을 끄고 전원 코드를 빼십시오.
- 2 프로젝터가 식을 때까지 30 분 이상 기다리십시오.
- 3 거울에 있는 먼지를 공기 청소 도구를 사용하여 없애거나 극세사 섬유로 부드럽게 닦아 냅니다. 거울의 표면을 문지르지 마십시오. 거울에 흠이 갈 수 있습니다.

-  **경고:** 프로젝터에 스프레이 세제 또는 용매제를 직접 사용하지 마십시오.
-  **경고:** 벽에 걸려있는 프로젝터를 청소하는 일은 떨어지거나 상처를 입을 수 있습니다. 프로젝터를 벽걸이에서 떼어 낸 후 유리를 청소하십시오.

# 투사 이미지 크기 조절

S500/S500wi

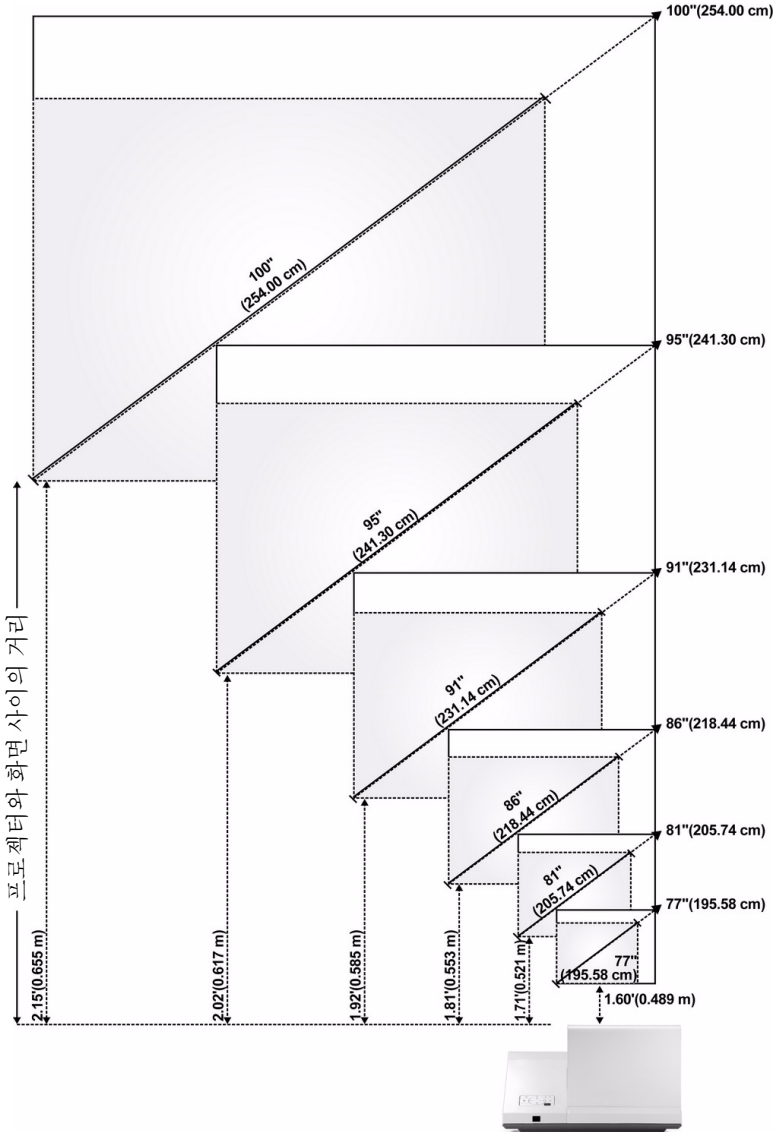



## S500/S500wi

화면 ( 대각선 )	최대	77 인치 (195.58 cm)	81 인치 (205.74 cm)	86 인치 (218.44 cm)	91 인치 (231.14 cm)	95 인치 (241.30 cm)	100 인치 (254.00 cm)
	최소	77 인치 (195.58 cm)	81 인치 (205.74 cm)	86 인치 (218.44 cm)	91 인치 (231.14 cm)	95 인치 (241.30 cm)	100 인치 (254.00 cm)
화면 크기	최대 ( 폭 x 높이 )	64.17 X 40.16 인치 (163 cm X 102 cm)	68.50 X 42.91 인치 (174 cm X 109 cm)	72.44 X 45.28 인치 (184 cm X 115 cm)	76.77 X 48.03 인치 (195 cm X 122 cm)	81.10 X 50.79 인치 (206 cm X 129 cm)	85.83 X 53.54 인치 (218 cm X 136 cm)
	최소 ( 폭 x 높이 )	64.17 X 40.16 인치 (163 cm X 102 cm)	68.50 X 42.91 인치 (174 cm X 109 cm)	72.44 X 45.28 인치 (184 cm X 115 cm)	76.77 X 48.03 인치 (195 cm X 122 cm)	81.10 X 50.79 인치 (206 cm X 129 cm)	85.83 X 53.54 인치 (218 cm X 136 cm)
Hd	최대	50.00 인치 (127 cm)	53.54 인치 (136 cm)	56.69 인치 (144 cm)	59.84 인치 (152 cm)	63.39 인치 (161 cm)	67.32 인치 (171 cm)
	최소	50.00 인치 (127 cm)	53.54 인치 (136 cm)	56.69 인치 (144 cm)	59.84 인치 (152 cm)	63.39 인치 (161 cm)	67.32 인치 (171 cm)
거리		1.60 피트 (0.489 m)	1.71 피트 (0.521 m)	1.81 피트 (0.553 m)	1.92 피트 (0.585 m)	2.02 피트 (0.617 m)	2.15 피트 (0.655 m)
* 이 그래프는 사용자 참조용으로만 제공하는 것입니다.							

# 제어판 사용

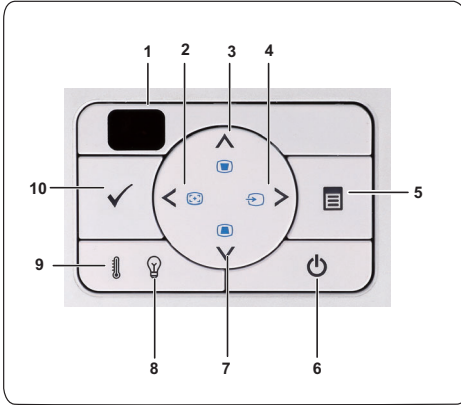

1 IR 수신기 리모콘으로 IR 수신기를 가리키고 버튼을 누릅니다.

2 왼쪽 / 소스 화면 디스플레이 (OSD) 메뉴 항목을 통하여 탐색할 때 누릅니다.

프로젝터에 여러 가지 소스가 연결되어 있을 때 이 버튼을 누르면 아날로그 RGB, 컴포짓, 컴포넌트 (YPbPr, VGA 를 통한 ), HDMI, S-비디오 소스가 순서대로 전환됩니다.

3 위로 / 키스톤 조절 화면 디스플레이 (OSD) 메뉴 항목을 통하여 탐색할 때 누릅니다.

프로젝터 경사 (+40/-35 도 ) 에 의해 생긴 이미지 왜곡을 조절할 때 누릅니다.

4 오른쪽 / 오디오 제어 화면 디스플레이 (OSD) 메뉴 항목을 통하여 탐색할 때 누릅니다.

프로젝터를 입력 소스와 동기화하려고 할 때 누릅니다.





**참고 :** 화면 디스플레이 (OSD) 가 표시된 경우에는 **자동 조정**이 작동하지 않습니다.



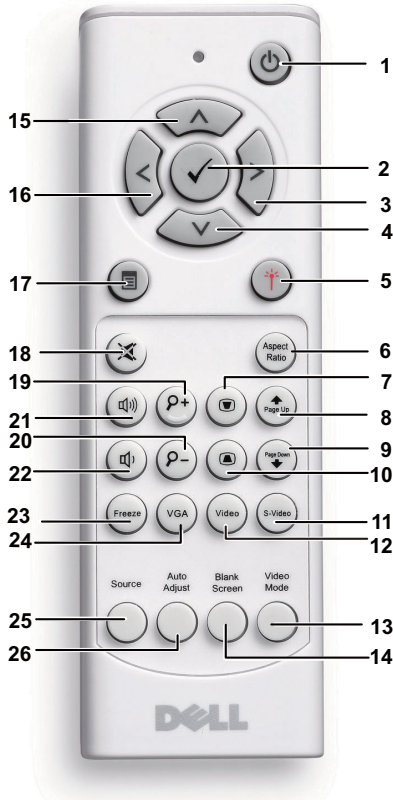



5 메뉴 OSD 를 활성화할 때 누릅니다. 방향 키와 **메뉴** 버튼을 사용하여 OSD 사이를 이동하십시오.





6 전원	프로젝터 전원을 켜거나 끕니다. 자세한 방법은 29 페이지의 "프로젝터 전원 켜기" 및 29 페이지의 "프로젝터 전원 끄기"를 참조하십시오.
7 아래로 <input checked="" type="checkbox"/> / 키스톤 조절	화면 디스플레이 (OSD) 메뉴 항목을 통하여 탐색할 때 누릅니다.  프로젝터 경사 (+40/-35 도)에 의해 생긴 이미지 왜곡을 조절할 때 누릅니다.
8 램프 경고 표시등	램프 황색 표시기가 켜 있거나 깜박이면 다음 중 한 가지 문제가 발생했을 수 있습니다. <ul style="list-style-type: none"> <li>• 램프의 수명이 다 되어가고 있음</li> <li>• 램프 모듈이 올바르게 설치되어 있지 않음</li> <li>• 램프 드라이버 오류</li> <li>• 색상 휠 오류</li> </ul> 자세한 방법은 108 페이지의 "프로젝터 문제 해결" 및 114 페이지의 "안내 신호"를 참조하십시오.
9 온도 경고 표시등	온도 황색 표시기가 켜 있거나 깜박이면 다음 중 한 가지 문제가 발생했을 수 있습니다. <ul style="list-style-type: none"> <li>• 프로젝터의 내부 온도가 너무 높음</li> <li>• 색상 휠 오류</li> </ul> 자세한 방법은 108 페이지의 "프로젝터 문제 해결" 및 114 페이지의 "안내 신호"를 참조하십시오.
10 입력 <input checked="" type="checkbox"/>	선택 항목을 적용할 때 누릅니다.

# 리모콘 사용



- |  |   |
|--|---|
| <p>1 전원 </p>  | <p>프로젝터 전원을 켜거나 끕니다. 자세한 방법은 29 페이지의 "프로젝터 전원 켜기" 및 29 페이지의 "프로젝터 전원 끄기"를 참조하십시오.</p> |
| <p>2 입력 </p>  | <p>선택을 적용할 때 누릅니다.</p>  |
| <p>3 오른쪽 </p> | <p>화면 디스플레이 (OSD) 메뉴 항목을 통하여 탐색할 때 누릅니다.</p>  |
| <p>4 아래로 </p> | <p>화면 디스플레이 (OSD) 메뉴 항목을 통하여 탐색할 때 누릅니다.</p>  |

5 레이저 	레이저 광선을 활성화하려면 리모컨으로 화면을 가리키고 레이저 버튼을 길게 누릅니다.
<b>⚠ 경고 : 사용 중에는 레이저 포인트를 바라보지 마십시오 . 레이저 광선이 눈에 직접 비추지 않도록 피하십시오 .</b>	
6 가로세로비	표시된 이미지의 가로세로비를 변경할 때 누릅니다.
7 키스톤 조절 	프로젝터 경사 (+40/-35 도) 에 의해 생긴 이미지 왜곡을 조절할 때 누릅니다.
8 이전 페이지 	이전 페이지로 이동하려고 할 때 누릅니다.
<b>✍ 참고 :</b> 이전 페이지 기능을 사용하려면 미니 USB 케이블이 연결되어 있어야 합니다.	
9 다음 페이지 	다음 페이지로 이동하려고 할 때 누릅니다.
<b>✍ 참고 :</b> 다음 페이지 기능을 사용하려면 미니 USB 케이블이 연결되어 있어야 합니다.	
10 키스톤 조절 	프로젝터 경사 (+40/-35 도) 에 의해 생긴 이미지 왜곡을 조절할 때 누릅니다.
11 S- 비디오	S- 비디오 소스 선택 시 누릅니다.
12 비디오	복합 비디오 소스 선택 시 누릅니다.
13 비디오 모드	프로젝터에는 데이터 ( 프리젠테이션 슬라이드 ) 나 비디오 ( 동영상 , 게임 등 ) 재생을 위해 최적화된 사전 설정 구성이 있습니다. <b>비디오 모드</b> 버튼을 눌러 <b>프리젠테이션 모드</b> , <b>밝기 모드</b> , <b>동영상 모드</b> , <b>sRGB</b> , 또는 <b>사용자 정의 모드</b> 사이를 전환합니다. <b>비디오 모드</b> 버튼을 한 번 누르면 현재 디스플레이 모드가 표시됩니다 . <b>비디오 모드</b> 버튼을 다시 누르면 순서대로 다음 모드로 전환됩니다 .
14 빈 화면	이미지를 숨기거나 표시할 때 누릅니다.
15 위로 	화면 디스플레이 ( OSD ) 메뉴 항목을 통하여 탐색할 때 누릅니다.
16 왼쪽 	화면 디스플레이 ( OSD ) 메뉴 항목을 통하여 탐색할 때 누릅니다.

17	메뉴 	OSD 를 활성화할 때 누릅니다 .
18	음소거 	프로젝터 스피커의 소리를 소거하거나 나오게 할 때 누릅니다 .
19	확대 / 축소 +	이미지를 확대할 때 누릅니다 .
20	확대 / 축소 -	이미지를 축소할 때 누릅니다 .
21	볼륨 증가 	볼륨을 높일 때 누릅니다 .
22	볼륨 감소 	볼륨을 낮출 때 누릅니다 .
23	정지	화면 이미지를 일시정지 한 후 , " 정지 " 를 다시 누르면 이미지 정지가 해제됩니다 .
24	VGA	VGA 소스를 선택할 때 누릅니다 .
25	소스	이 버튼을 누르면 아날로그 RGB , 컴포짓 , 컴포넌트 (YPbPr, VGA 를 통한 ) , HDMI 및 S-비디오 소스가 순서대로 전환됩니다 .
26	오디오 제어	프로젝터를 입력 소스와 동기화하려고 할 때 누릅니다 . OSD 가 표시되어 있을 때는 자동 조절이 작동하지 않습니다 .

# 대화형 펜 사용하기 (S500wi 전용)

상단

밑면

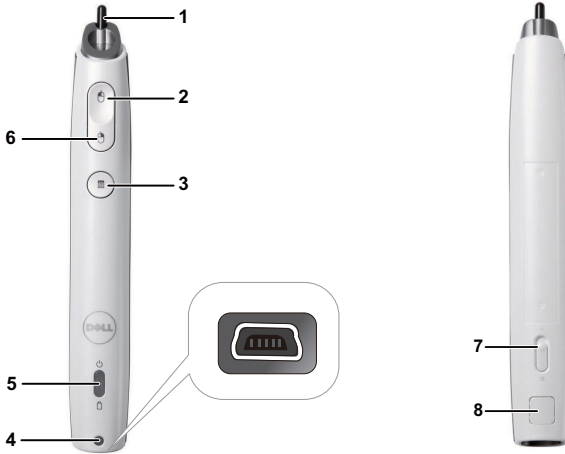

## 1 교체 가능 펜촉

펜촉을 눌러 그리거나 쓰기를 합니다. 펜촉을 누르면 마우스의 왼쪽 클릭처럼 그리거나 쓸 수 있습니다.

### 참고 :

- 펜촉을 누르면 펜은 그리기 모드로 전환되고 버튼 기능은 사용할 수 없게 됩니다.
- 펜촉의 수명이 다하면 아래 그림과 같이 교체하십시오.



2	왼쪽	마우스의 왼쪽 클릭 버튼과 같습니다.
3	기능	사용할 수 있는 기능은 OSD 메뉴 "기능 설정"에 있습니다 (70 페이지 참조).  <b>참고:</b> 두 번 클릭 기능 버튼은 취소 기능과 같으며 소프트웨어로 지원됩니다.
4	미니 USB 충전 커넥터	미니 USB 케이블로 충전할 수 있습니다. 44 페이지 "대화형 펜 배터리 충전" 참조하십시오.
5	LED 표시기	두 개의 LED 표시기를 사용할 수 있습니다: 녹색 및 황색 (115 페이지의 "대화형 펜 LED 안내 신호" 참조).
6	오른쪽	마우스의 오른쪽 클릭 버튼과 같습니다.
7	전원 스위치	대화형 펜 전원을 켜거나 끕니다.
8	펌웨어 업그레이드 커넥터	대화형 펜 및 RF 보드 펌웨어 업그레이드용입니다.

## OSD 경고 메시지 - 배터리 용량 부족

- 배터리 전압이 2V 이하일 때 배터리 용량 낮음 경고 메시지가 표시됩니다. 이 메시지 이후 약 1~2 시간 더 작동합니다.
- 배터리 용량이 1.8V 이하일 때에는 펜을 사용할 수 없습니다.

## OSD 경고 메시지 - 범위 이탈

아래와 같은 경우 펜 센서 범위 이탈을 초래할 수 있습니다:

- 펜이 화면을 향하지 않을 때.
- 펜이 화면에서 너무 멀리 떨어져 있을 때.
- 탐색할 수 없을 정도로 프로젝터 밝기가 낮을 때.

## 버튼 조합

- **오른쪽 + 기능 (마스터 펜만 해당):** 보조 펜 설정 메뉴가 화면에 나타납니다.
- **왼쪽 + 기능:** 펜 정보 메뉴가 화면에 나타납니다.
- **홀드 기능:** 기능 버튼을 2 초 동안 누르면 기능의 내용이 화면에 나타납니다. 왼쪽/오른쪽을 사용하여 위/아래로 이동하고, 기능을 사용하여 입력/적용합니다.
- 기능 설정 메뉴에서 전환을 선택한 후 기능 버튼을 누르면 보통/그리기/고정 모드를 선택할 수 있습니다.





**참고** : 대화형 펜은 Windows 마우스에 있는 "Switch primary and secondary buttons( 마우스 좌우 바꾸기 )" 기능을 지원하지 않습니다 .

## 손목밴드 사용하기 (S500wi 만 해당 )

손목밴드를 사용하여 대화형 펜이 손에서 떨어지지 않게 하여 대화형 펜, 주위 물건, 또는 다른 사람에게 손상을 입히지 않도록 안전하게 사용하십시오.

1 손목 밴드에 있는 코드를 연결 고리에 끼웁니다.



2 손목 밴드를 팔목에 착용합니다.



## 리모콘 배터리 설치

**참고:** 리모컨을 사용하지 않을 때에는 배터리를 빼십시오.

1 배터리의 커버 부분을 눌러 들어 올립니다.



2 배터리의 극 (+/-) 표시를 확인합니다.



3 표시된 대로 배터리의 극을 맞추어 배터리 팩에 표시된 대로 올바르게 넣습니다.



**참고:** 새것 과 사용한 것 또는 서로 다른 유형의 배터리를 함께 사용하지 마십시오.

4 배터리 커버를 다시 닫습니다.



## 대화형 펜 배터리 충전 (S500wi 만 해당)

대화형 펜의 황색 배터리 등이 깜박이기 시작하면 내부 배터리 용량이 낮은 것입니다 ( 배터리가 완전히 방전되면 대화형 펜의 펜촉, 왼쪽, 오른쪽 및 기능 버튼을 눌러 사용할 수 없습니다 ).

배터리를 충전하려면 미니 USB 케이블로 대화형 펜과 컴퓨터를 연결합니다 ( 연결시에는 컴퓨터에 전원이 켜져 있는지 확인하십시오 ). 충전하는 동안 배터리 등이 계속 켜져 있으며 충전이 완료된 후에는 꺼집니다 .



충전이 완료되면 미니 USB 케이블을 빼거나 대화형 펜을 케이블을 연결한 채로 충전하면서 계속 사용해도 됩니다 .

**참고 :** 최초 사용시 최소한 4-5 시간 동안 배터리를 충분히 충전하십시오 . 완전히 충전된 배터리는 계속해서 25 시간 또는 대기 모드에서 4 주간 지속됩니다 .

**경고 :** 리튬 배터리만 재충전할 수 있으며 사용자가 교체하거나 수리할 수 없습니다 . 대화형 펜이 재충전 되지 않으면 Dell 에 연락하십시오 (125 페이지의 "Dell 에 문의하기 " 참조 ) .

**경고 :** 제공되는 미니 USB 케이블 ( 또는 충전기 거치대 ) 로 컴퓨터와 대화형 펜을 충전하십시오 . 충전기 거치대는 프로젝터와 함께 제공되지 않습니다 . Dell 웹사이트 [www.dell.com](http://www.dell.com) 에서 구입할 수 있습니다 .

## 충전기 거치대 (S500wi 만 해당, 선택 품목)

앞면

뒷면

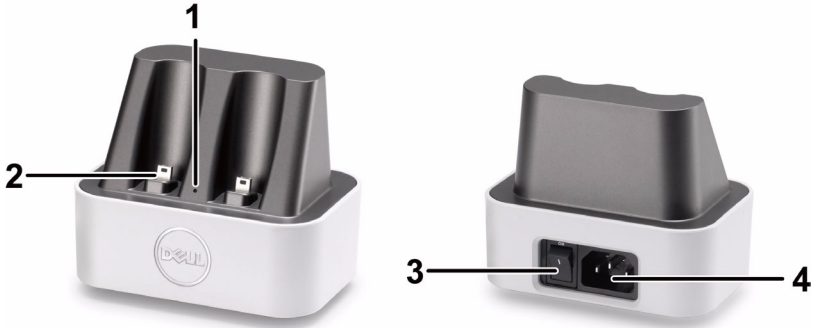

1	전원 LED 등
2	미니 USB 커넥터
3	전원 스위치
4	전원 코드 커넥터



**참고** : 충전기 거치대는 프로젝터와 함께 제공되지 않습니다. 충전기 거치대는 Dell 웹사이트 [www.dell.com](http://www.dell.com) 에서 구입할 수 있습니다.

### 충전기 거치대의 LED 표시기

녹색 LED 켜짐	충전기 거치대에 전원을 연결하면 녹색 LED 가 켜집니다.
녹색 LED 꺼짐	충전기 거치대의 플러그를 빼면 녹색 LED 가 꺼집니다.

### 대화형 펜에 있는 LED 표시기

황색 LED 켜짐	충전 중에는 황색 LED 가 켜집니다.
황색 LED 꺼짐	배터리가 완전히 충전되면 LED 가 꺼지며 이는 "충전이 완료되었음"을 가리킵니다.
황색 LED 깜박임	황색 LED 가 깜박 (0.4 초 켜짐, 0.6 초 꺼짐, 1 초 주기) 이면 충전이 되고 있지 않는 상태입니다. 충전 오류 또는 배터리 불량입니다.

### 충전기 거치대 규격 (전원)

모델 :	대화형 프로젝터 펜 충전기
전원 :	입력 AC 100-240 V, 50-60 Hz, 0.2 A 출력 DC 5 V/1 A
최대 온도 :	40 °C

## 충전기 거치대로 대화형 펜 충전

대화형 펜의 황색 배터리 등이 깜박이기 시작하면 내부 배터리 용량이 낮은 것입니다 (배터리가 완전히 방전되면 대화형 펜의 펜촉, 왼쪽, 오른쪽 및 기능 버튼을 눌러 사용할 수 없습니다).

다음 단계대로 설치하여 배터리를 충전합니다:

1 전원 케이블을 콘센트에 연결합니다.



2 대화형 펜을 충전기 거치대의 미니 USB에 연결합니다.



3 충전기 거치대의 전원을 켭니다.

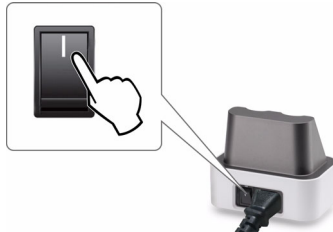

 **참고** : 충전하는 동안 대화형 펜의 황색 배터리 등이 충전이 완료될 때까지 켜져 있습니다.



**참고 :** 최초 사용시 최소한 4-5 시간 동안 배터리를 충분히 충전하십시오 .  
완전히 충전된 배터리는 계속해서 최대 25 시간 또는 대기 모드에서 최대 4  
주간 지속됩니다 .



**경고 :** 충전기 거치대로 충전이 되지 않으면 DELL™ 에 연락하십시오 .



## 리모콘의 조절 범위

작동 범위	
각도	$\pm 20^\circ$
거리	7m/22.97feet

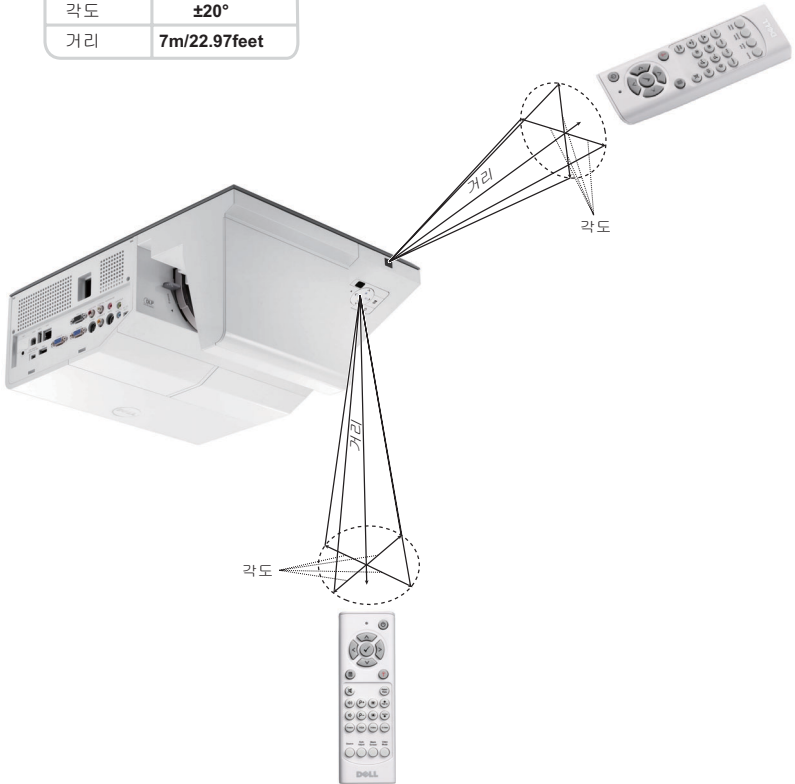

**참고:** 실제 작동 범위는 그림과 약간 다를 수 있습니다. 배터리가 거의 다 소모된 리모컨은 프로젝터의 원래 작동 범위대로 조절할 수 없습니다.

## 대화형 펜 작동 범위 (S500wi 만 해당)

작동 범위	
각도	거리
0°	9m/29.53feet
20°	7m/22.97feet
45°	5m/16.4feet

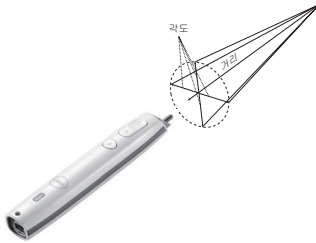

### 참고 :

- 프로젝터는 밝기 모드에서 100 인치 이미지 크기로 2000 lm 밝기입니다.
- 하나의 프로젝터에 여러 개 ( 최대 10 개 ) 의 펜을 지원할 수 있으나 동시에 사용할 수는 없습니다.
- 실제 작동 범위는 그림과 약간 다를 수 있습니다.
- 프로젝터 밝기 퇴화는 펜의 작동 범위에 영향을 줍니다.

## 화면 디스플레이 사용

- 프로젝터에는 입력 소스가 있을 경우에만 표시되거나 없을 경우에만 표시되는 다국어 화면 디스플레이 (OSD) 메뉴가 있습니다.
- 제어판 또는 리모컨의 메뉴 버튼을 눌러 주 메뉴로 갑니다.
- 주 메뉴의 탭을 탐색하려면 프로젝터 제어판이나 리모컨에서  또는  버튼을 누릅니다.
- 하위 메뉴를 선택하려면 프로젝터 제어판이나 리모컨에 있는  또는  버튼을 누릅니다.
- 옵션을 선택하려면 프로젝터 제어판이나 리모컨에서  또는  버튼을 누릅니다. 항목이 선택되면 짙은 청색으로 바뀝니다.
- 제어판이나 리모컨에서  또는  버튼을 사용하여 설정을 조절하십시오.
- 주 메뉴로 돌아가려면 제어판이나 리모컨에서  버튼을 누릅니다.
- OSD 를 종료하려면 제어판이나 리모컨에서 직접 **메뉴** 버튼을 누릅니다.

 **참고** : OSD 구조 및 설정은 S500 및 S500wi 모델과 같습니다.

### 입력 선택

입력 소스 메뉴에서 프로젝터 입력 소스를 선택할 수 있습니다.

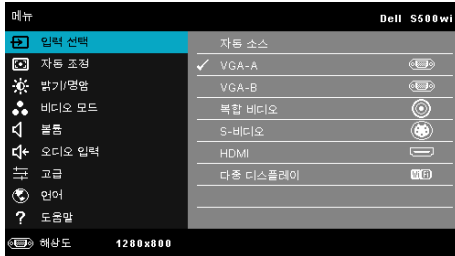

**VGA-A** —  를 눌러 VGA-A 신호를 찾습니다.

**VGA-B** —  를 눌러 VGA-B 신호를 찾습니다.

**HDMI** —  를 눌러 HDMI 신호를 찾습니다.

**복합 비디오** —  를 눌러 복합 비디오 신호를 찾습니다.

**S-비디오** —  를 눌러 S-비디오 신호를 찾습니다.

**다중 디스플레이** —  를 누르면 입력 소스 다중 디스플레이 메뉴가 활성화됩니다.

 **참고** : 다중 디스플레이는 "무선 /LAN" 옵션을 켜야만 사용할 수 있습니다.

## 입력 소스 다중 디스플레이

입력 소스 다중 디스플레이로 무선 디스플레이, USB 디스플레이 및 USB 뷰어를 사용할 수 있습니다.

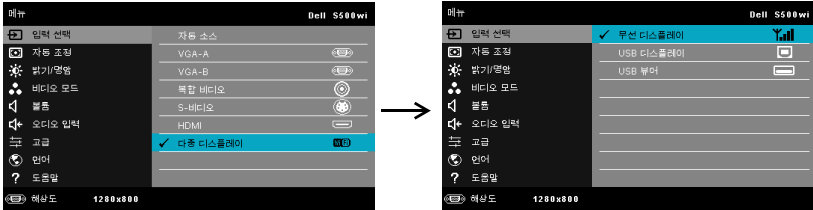

**무선 디스플레이** — 를 눌러 프로젝터의 무선 안내 화면에 액세스하십시오. 75 페이지에 있는 "무선 안내 화면" 참조하십시오.

**USB 디스플레이** — USB 케이블로 컴퓨터 화면을 프로젝터에서 볼 수 있습니다.

**USB 뷰어** — USB 플래시에서 사진 및 PPT 파일을 디스플레이합니다. 82 페이지의 "Presentation to Go (PtG) 설치" 참조.

## 자동 조정

자동 조정은 컴퓨터 모드에서 프로젝터의 수평, 수직, 주파수 및 트래킹을 자동조정 합니다.

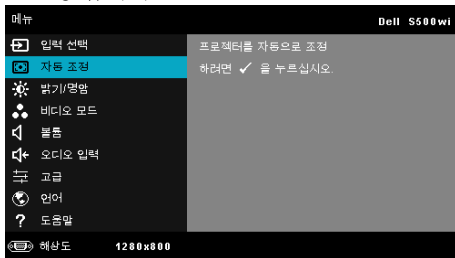

## 밝기 / 명암

밝기 / 대비 메뉴로 프로젝터의 밝기 / 명암을 조절할 수 있습니다.

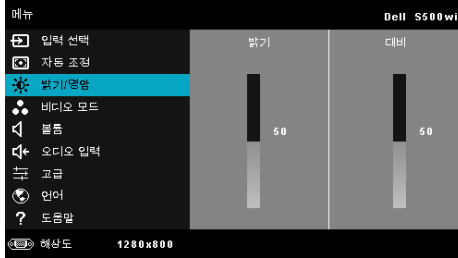

밝기 —  및  버튼을 사용하여 이미지 밝기를 조절합니다.

대비 —  및  버튼을 사용하여 이미지 대비를 조절합니다.

## 비디오 모드

비디오 모드 메뉴로 디스플레이 이미지를 최적화할 수 있습니다. 프레젠테이션, 밝기, 동영상, sRGB (좀 더 명확한 색 재현 제공), 및 사용자 정의 (원하는 설정으로 설정).

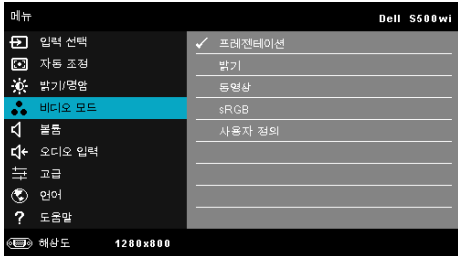

**참고 :** 밝기, 대비, 채도, 선명도, 색조, 및 고급을 설정하면 프로젝터가 자동으로 사용자 정의로 전환됩니다.

## 볼륨

볼륨 메뉴로 프로젝터의 볼륨 설정을 조절할 수 있습니다.

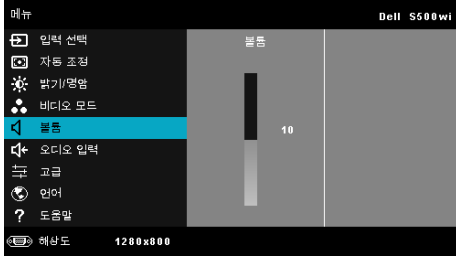

볼륨 — 볼륨을 높이려면  버튼을 누르고 볼륨을 낮추려면  버튼을 누릅니다.

## 오디오 입력

오디오 입력 메뉴에서 오디오 입력 소스를 선택할 수 있습니다. 옵션은 다음과 같습니다: 오디오 -A, 오디오 -B, HDMI, 무선/LAN 및 마이크.

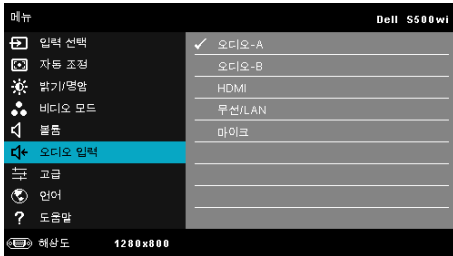

## 고급

고급 설정 메뉴는 이미지, 디스플레이, 프로젝터, 무선/LAN, 메뉴, 전원, 및 정보에 대한 설정을 변경할 수 있습니다.

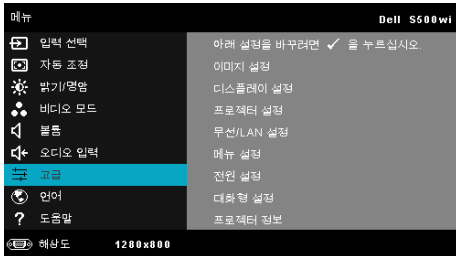

**이미지 설정 (컴퓨터 모드에서)** — 를 선택하여 이미지 설정을 활성화합니다. 이미지 설정 메뉴는 다음 옵션을 제공합니다:

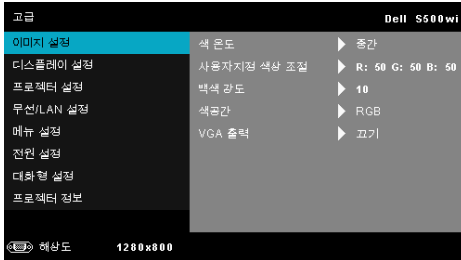

**색 온도** — 색 온도를 조절할 수 있습니다. 화면은 더 높은 색 온도에서 더 차게 보이고 더 낮은 색 온도에서 더 따뜻하게 보입니다. **색 조정** 메뉴에서 값을 조정하면 사용자 정의 모드가 활성화됩니다. 값은 사용자 모드에 저장됩니다.

**사용자 지정 색상 조절** — 빨강, 초록 및 파랑 색상을 수동으로 조절할 수 있습니다.

**백색 강도** — 를 눌러  및 를 사용하여 백색 강도를 표시합니다.

**색공간** — 색 공간을 선택할 수 있습니다. 옵션은 다음과 같습니다: RGB YCbCr, 및 YPbPr.

**VGA 출력** — 프로젝터 대기 상태에서 VGA 출력 기능의 켜기 / 끄기를 선택합니다. 기본은 끄기로 설정되어 있습니다.

**이미지 설정 (비디오 모드에서)** — 를 선택하여 이미지 설정을 활성화합니다. 이미지 설정 메뉴는 다음 옵션을 제공합니다:

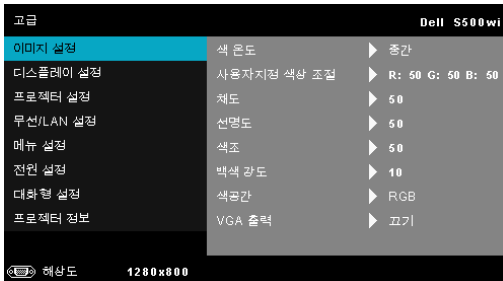

**색 온도** — 색 온도를 조절할 수 있습니다. 화면은 더 높은 색 온도에서 더 차게 보이고 더 낮은 색 온도에서 더 따뜻하게 보입니다. **색 조정** 메뉴에서 값을 조정하면 사용자 정의 모드가 활성화됩니다. 값은 사용자 모드에 저장됩니다.

**사용자 지정 색상 조절** —빨강, 초록 및 파랑 색상을 수동으로 조절할 수 있습니다.

**채도** —흑백 비디오 소스를 완전히 포화된 색상으로 조절할 수 있습니다. 이미지에 포함된 컬러 수를 올리려면  버튼을 누르고 이미지에 포함된 컬러 수를 줄이려면  버튼을 누릅니다.

**선명도** —선명도를 높이려면  버튼을 누르고 선명도를 낮추려면  버튼을 누릅니다.

**색조** —이미지에 포함된 초록의 양을 올리려면  버튼을 누르고 이미지에 포함된 빨강의 양을 낮추려면  버튼을 누르십시오. (NTSC 신호에 대해서만 가능).

**백색 강도** —를 눌러  및 를 사용하여 백색 강도를 표시합니다.

**색공간** —색 공간을 선택할 수 있습니다. 옵션은 다음과 같습니다: RGB YCbCr, 및 YPbPr.

**VGA 출력** —프로젝터 대기 상태에서 켜기 또는 끄기를 선택하여 VGA 출력 기능을 선택합니다. 기본은 끄기로 설정되어 있습니다.

 **참고:** 채도, 선명도 및 색조는 입력 소스가 복합 또는 S-비디오일 때만 가능합니다.

**이미지 설정 (입력 소스 없음)** —를 선택하여 이미지 설정을 활성화합니다. 이미지 설정 메뉴는 다음 옵션을 제공합니다:

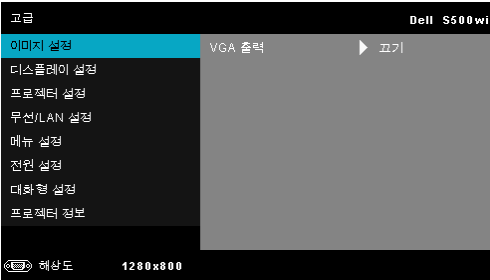

**VGA 출력** —프로젝터 대기 상태에서 켜기 또는 끄기를 선택하여 VGA 출력 기능을 선택합니다. 기본은 끄기로 설정되어 있습니다.



디스플레이 설정 (컴퓨터 모드에서) — 를 선택하여 이미지 설정을 활성화합니다. 이미지 설정 메뉴는 다음 옵션을 제공합니다:

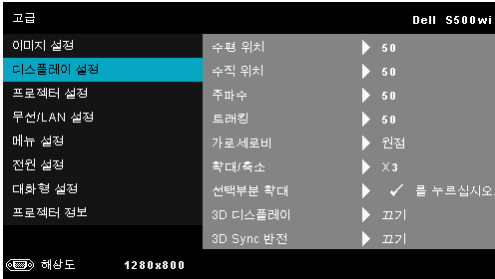

**수평 위치** — 이미지를 오른쪽으로 이동하려면 를 누르고, 이미지를 왼쪽으로 이동하려면 를 누릅니다.

**수직 위치** — 이미지를 위로 이동하려면 를 누르고, 이미지를 아래로 이동하려면 를 누릅니다.

**주파수** — 컴퓨터 그래픽 카드의 주파수에 맞게 디스플레이 데이터 클럭 주파수를 변경할 수 있습니다. 세로로 떨리는 물결 무늬가 보이면 주파수 조절 기능을 사용하여 줄을 최소화하십시오. 이것은 자동 장치입니다.

**트래킹** — 디스플레이 신호의 위상을 그래픽 카드와 동기화합니다. 이미지가 불안정하거나 떨리면 트래킹을 사용하여 보정하십시오. 이것은 미동 장치입니다.

**가로세로비** — 화면 비율을 선택하여 이미지 표시 방법을 조절할 수 있습니다. 옵션은 다음과 같습니다: 원점, 16:9 및 4:3.

- 원점 — 원점을 선택하면 투사된 이미지의 가로세로비가 입력 소스의 원본대로 유지됩니다.
- 16:9 — 입력 소스의 범위가 16:9 화면 이미지에 맞게 폭이 조절됩니다.
- 4:3 — 입력 소스의 범위가 4:3 화면 이미지에 맞게 폭이 조절됩니다.

**확대 / 축소** —  및 를 눌러 이미지를 확대 / 축소하여 봅니다.

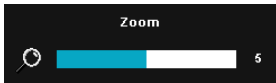

또는 를 눌러 이미지 크기를 조절한 후 리모컨에 있는 를 눌러 봅니다.



**선택부분 확대** — 를 눌러 선택부분 확대 메뉴를 활성화합니다.

투사 화면을 탐색하려면    를 사용합니다.

**3D 디스플레이** —키기를 누르면 3D 디스플레이 기능이 시작됩니다 (기본설정은 끄기입니다).

 **참고 :**

1. 3D 를 경험하려면 다음 몇가지의 구성이 필요합니다 :
  - a 120 Hz 신호 출력 쿼드 버퍼 그래픽 카드가 탑재된 컴퓨터 / 노트북 .
  - b DLP Link™ 가 있는 3D " 액티브 " 안경 .
  - c 3D 콘텐츠 ." 참고 4" 참조 .
  - d 3D 플레이어 ( 예 : 입체영화 플레이어 ...)
2. 다음 조건 중 하나를 만족하면 3D 기능을 사용하십시오 :
  - a VGA 또는 HDMI 케이블을 사용하여 120Hz 신호를 출력할 수 있는 그래픽 카드를 갖춘 컴퓨터 / 노트북 .
  - b 비디오 및 S- 비디오를 통한 3D 콘텐츠 입력 .
3. "3D 디스플레이 " 선택은 프로젝터가 위에 언급된 입력 소스 중 한가지를 탐색할 때 " 고급 설정메뉴에 있는 디스플레이 설정 " 에서 활성화 했을 경우에만 사용할 수 있습니다 .
4. 3D 지원 및 재생율은 다음과 같습니다 :
  - a VGA/HDMI 1280 x 720 120 Hz, 1024 x 768 120 Hz and 800 x 600 120 Hz
  - b 복합 /S- 비디오 60 Hz
  - c 컴포넌트 480i
5. 노트북용 권장 VGA 신호는 단일 모드 출력입니다 ( 듀얼 모드는 권장하지 않습니다 ).

**3D Sync 반전** —DLP 3D 고글을 착용하는 동안 오버랩되는 이미지가 있으면 선명한 이미지를 위해 왼쪽 / 오른쪽 이미지 순서를 맞추기 위해 ' 전환 ' 을 해야 할 필요가 있을 수 있습니다 . (DLP 3D 고글에 대하여 )

**디스플레이 설정 (비디오 모드에서)** — 를 선택하여 디스플레이 설정을 활성화합니다. 디스플레이 설정 메뉴는 다음 옵션을 제공합니다:

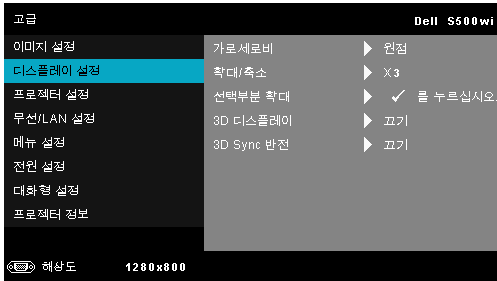

**가로세로비** — 화면 비율을 선택하여 이미지 표시 방법을 조절할 수 있습니다. 옵션은 다음과 같습니다: 원점, 16:9 및 4:3.

- 원점 — 원점을 선택하면 투사된 이미지의 가로세로비가 입력 소스의 원본대로 유지됩니다.
- 16:9 — 입력 소스의 범위가 16:9 화면 이미지에 맞게 폭이 조절됩니다.
- 4:3 — 입력 소스의 범위가 4:3 화면 이미지에 맞게 폭이 조절됩니다.

**확대 / 축소** —  및 를 눌러 이미지를 확대 / 축소하여 봅니다.

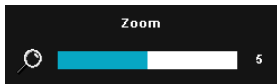

또는 를 눌러 이미지 크기를 조절한 후 리모컨에 있는 를 눌러 봅니다.

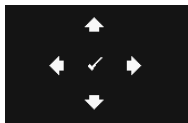

**선택부분 확대** — 를 눌러 **선택부분 확대** 메뉴를 활성화합니다.

영사 화면을 탐색하려면     버튼을 누릅니다.

**3D 디스플레이** — 키기를 누르면 3D 디스플레이 기능이 시작됩니다 (기본 설정은 끄기입니다).

 **참고:**

- 3D를 경험하려면 다음 몇가지의 구성이 필요합니다:
  - 120 Hz 신호 출력 쿼드 버퍼 그래픽 카드가 탑재된 컴퓨터 / 노트북.
  - DLP Link™ 가 있는 3D i 액티브 i 안경.
  - 3D 콘텐츠 ." 참고 4" 참조.
  - 3D 플레이어 ( 예 : 입체영화 플레이어 ...)
- 다음 조건 중 하나를 만족하면 3D 기능을 사용하십시오 :

- a VGA 또는 HDMI 케이블을 사용하여 120Hz 신호를 출력할 수 있는 그래픽 카드를 갖춘 컴퓨터 / 노트북 .
- b 비디오 및 S- 비디오를 통한 3D 콘텐츠 입력 .
- 3. "3D 디스플레이" 선택은 프로젝터가 위에 언급된 입력 소스 중 한가지를 탐색할 때 "고급 설정메뉴에 있는 디스플레이 설정"에서 활성화 했을 경우에만 사용할 수 있습니다 .
- 4. 3D 지원 및 재생율은 다음과 같습니다 :
  - a VGA/HDMI 1280 x 720 120 Hz, 1024 x 768 120 Hz and 800 x 600 120 Hz
  - b 복합 /S- 비디오 60 Hz
  - c 컴포넌트 480i
- 5. 노트북용 권장 VGA 신호는 단일 모드 출력입니다 ( 듀얼 모드는 권장하지 않습니다 ).

**3D Sync 반전** —DLP 3D 고글을 착용하는 동안 오버랩되는 이미지가 있으면 선명한 이미지를 위해 왼쪽 / 오른쪽 이미지 순서를 맞추기 위해 ' 전환 '을 해야 할 필요가 있을 수 있습니다. (DLP 3D 고글에 대하여 )

**프로젝터 설정** —를 선택하여 프로젝터 설정을 활성화합니다 . 프로젝터 설정 메뉴는 다음 옵션을 제공합니다 :

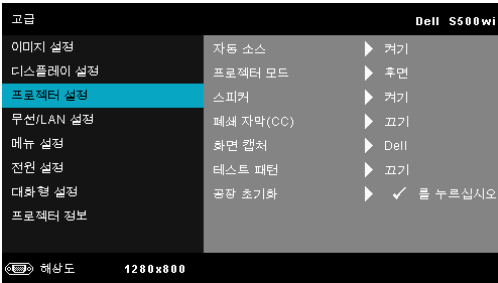

**자동 소스** —현재 입력 신호로 고정하려면 **끄기** (기본) 를 선택합니다 . **자동 소스** 모드가 **끄기**로 설정되었을 때 소스 버튼을 누르면 입력 신호를 수동으로 선택할 수 있습니다 . 사용할 수 있는 입력 신호를 자동으로 감지하려면 **켜기**를 선택합니다 . 프로젝터가 켜졌을 때 **소스** 버튼을 누르면 사용할 수 있는 다음 입력 신호를 자동으로 찾습니다 .

**프로젝터 모드** —프로젝터가 설치된 방식에 따라 프로젝터 모드를 선택할 수 있습니다 .

- 후방 투사 - 데스크톱 — 프로젝터가 이미지를 뒤집기 때문에 반투명 한 스크린 뒤에서 투사할 수 있습니다 .

- 후방 투사 - 월마운트 — 프로젝터가 이미지의 위 아래를 뒤집습니다. 반투명한 스크린 뒤에서 벽에 장착하여 투사할 수 있습니다.
- 전방 투사 - 데스크톱 — 기본 옵션입니다.
- 전방 투사 - 월마운트 - 벽에 설치된 상태로 투사할 수 있도록 프로젝터 이미지가 뒤집힙니다.

**스피커** —스피커를 사용하려면 **켜기**를 선택합니다. 스피커를 사용하지 않으려면 **끄기**를 선택합니다.

**폐쇄 자막 (CC)**—켜기를 선택하면 폐쇄 자막을 사용하게 되며 자막 메뉴가 활성화됩니다. 적절한 자막 옵션을 선택합니다: CC1, CC2, CC3, 및 CC4.



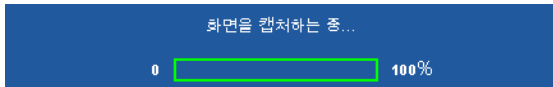

 **참고**: 폐쇄 자막 옵션은 NTSC 에만 적용됩니다.

**화면 캡처** —바탕화면의 기본은 Dell 로고 입니다. 디스플레이 화면을 캡처하려면 **화면 캡처** 옵션을 선택합니다. 다음 메시지가 화면에 표시 됩니다.



 **참고**: 전체 화면 이미지를 캡처하려면 프로젝터에 연결된 입력 신호가 1280 x 800 해상도인지 확인하십시오.

**테스트 패턴** —테스트 패턴은 초점 및 해상도를 테스트하는데 사용합니다.

**끄기**, 1 또는 2 를 눌러 **테스트 패턴**을 사용 또는 사용하지 않을 수 있습니다. 제어판에서  및  버튼을 동시에 2 초 동안 누르면 테스트 패턴 1 을 불러올 수 있습니다. 제어판에서  및  버튼을 동시에 2 초 동안 아래로 내리면서 누르면 테스트 패턴 2 을 불러올 수 있습니다.

테스트 패턴 1:

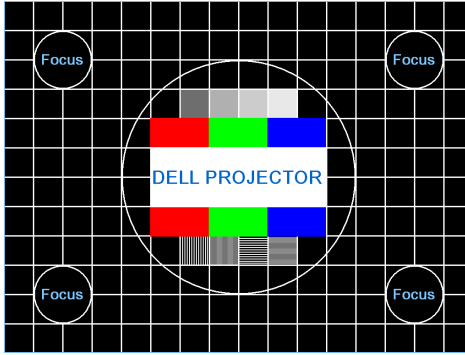

테스트 패턴 2:

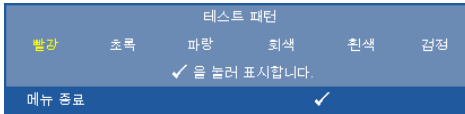

**공장 초기화**  을 누르면 모든 설정이 초기화됩니다. 다음 경고 메시지가 표시됩니다:

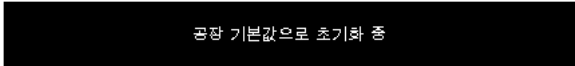

재설정 항목에는 컴퓨터 소스와 비디오 소스 설정이 모두 포함됩니다.

**무선 /LAN 설정 (LAN 모드에서)**  를 선택하여 무선 /LAN 설정을 활성화합니다. 무선 /LAN 설정 메뉴는 다음 옵션을 제공합니다:

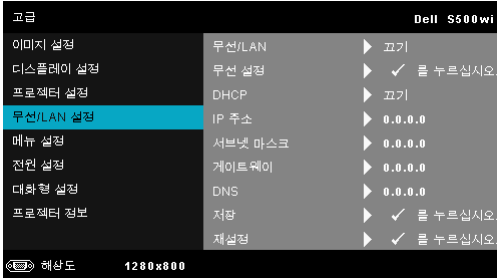

**무선 /LAN—**켜기를 선택하면 무선 /LAN 기능을 활성화합니다. 또한 프로젝터가 대기상태 일 때 무선 /LAN 모듈 켜기 / 끄기를 설정할 수 있습니다.

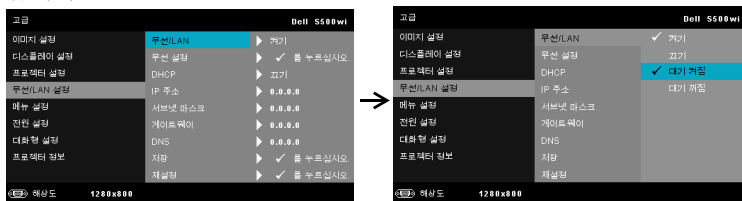

**무선 설정** — 를 눌러 무선 설정 메뉴를 활성화합니다. 64 페이지의 "무선 /LAN 설정 (무선 모드에서)" 참조.

**DHCP**—프로젝터가 연결된 네트워크에 DHCP 서버가 있고, DHCP를 켜짐으로 선택하면 IP 주소가 자동으로 할당됩니다. DHCP가 꺼짐으로 되어 있으면 IP 주소, 서브넷 마스크, 및 게이트웨이는 수동으로 설정하십시오.  및 를 사용하여 IP 주소, 서브넷 마스크, 및 게이트웨이를 선택하십시오. 각 숫자를 입력하고  및 를 사용하여 다음 항목을 설정합니다.

**IP 주소** —네트워크에 연결된 프로젝터에 자동 또는 수동으로 IP 주소를 할당하십시오.

**서브넷 마스크** —네트워크 구성의 서브넷 마스크를 구성합니다.

**게이트웨이** —수동으로 구성할 경우 네트워크 / 시스템 관리자에게 게이트웨이 주소를 확인하십시오.

**DNS**—수동으로 구성할 경우 네트워크 / 시스템 관리자에게 DNS 서버 IP 주소를 확인하십시오.

**저장** —를 눌러 네트워크 구성 설정에 변경된 내용을 저장합니다.

 **참고:**

1.  및  버튼을 사용하여 IP 주소, 서브넷 마스크, 게이트웨이, DNS, 및 저장을 선택합니다.
2.  버튼을 눌러 IP 주소, 서브넷 마스크, 게이트웨이 또는 DNS로 가서 값을 설정합니다. (선택한 옵션은 파란색으로 표시됩니다)
  - a.  및  버튼을 눌러 옵션을 선택합니다.
  - b.  및  버튼을 눌러 값을 설정합니다.
  - c. 설정이 완료되면  버튼을 눌러 종료합니다.
3. IP 주소, 서브넷 마스크, 게이트웨이, 및 DNS를 설정한 후 **저장**을 선택하여  버튼을 누르면 설정이 저장됩니다.

4. 입력 버튼을 누르지 않고 **저장**을 선택하면 시스템이 원래 설정을 유지합니다.

**재설정** — 를 눌러 네트워크 구성을 재설정합니다.

**무선 /LAN 설정 (무선 모드에서)** — 를 선택하여 무선 설정을 활성화합니다. 무선 설정 메뉴는 다음 옵션을 제공합니다:



**무선** — 기본은 **연결됨**으로 설정되어 있습니다. **연결 끊김**을 선택하면 무선 연결을 사용할 수 없습니다.

**참고:** 무선 연결에 대해서는 기본 설정을 사용할 것을 권장합니다

**DHCP 서버** — 무선으로 DHCP 서버를 사용할 수 있습니다.

**시작 IP 주소** — 무선으로 연결된 프로젝트에 DHCP 서버의 시작 IP 주소를 자동 또는 수동으로 할당할 수 있습니다.

**마지막 IP 주소** — 무선으로 연결된 프로젝트에 DHCP 서버의 마지막 IP 주소를 자동 또는 수동으로 할당할 수 있습니다.

**서브넷 마스크** — 무선 연결의 서브넷 마스크를 구성하십시오.

**게이트웨이** — 수동으로 구성할 경우 네트워크 / 시스템 관리자에게 게이트웨이 주소를 확인하십시오.

**DNS** — 수동으로 구성할 경우 네트워크 / 시스템 관리자에게 DNS 서버 IP 주소를 확인하십시오.

**저장** — 를 눌러 무선 구성 설정에 변경된 내용을 저장합니다.

**참고:**

1.  및  버튼을 사용하여 IP 주소, 서브넷 마스크, 게이트웨이, DNS, 및 저장을 선택합니다.
2.  버튼을 눌러 IP 주소, 서브넷 마스크, 게이트웨이 또는 DNS로 가서 값을 설정합니다. (선택한 옵션은 파란색으로 표시됩니다)
  - a.  및  버튼을 눌러 옵션을 선택합니다.
  - b.  및  버튼을 눌러 값을 설정합니다.
  - c. 설정이 완료되면  버튼을 눌러 종료합니다.



3. IP 주소, 서브넷 마스크, 게이트웨이, 및 DNS 을 설정한 후 **저장** 을 선택하여  버튼을 누르면 설정이 저장됩니다.
4. **입력** 버튼을 누르지 않고 **저장**을 선택하면 시스템이 원래 설정을 유지합니다.

**메뉴 설정** 를 선택하여 메뉴 설정을 활성화합니다. 메뉴 설정은 다음의 옵션으로 구성되어 있습니다:

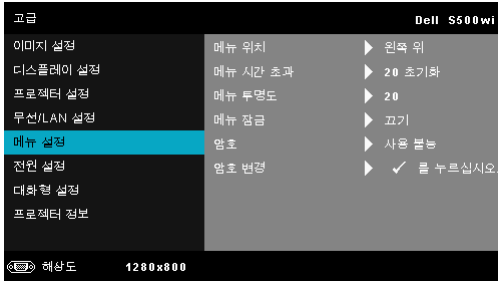

**메뉴 위치** —화면에서의 OSD 메뉴 위치를 변경할 수 있습니다.

**메뉴 시간 초과** —OSD 시간 초과의 시간을 조절할 수 있습니다. 기본값으로 OSD 는 20 초 동안 활동이 없으면 사라집니다.

**메뉴 투명도** —OSD 배경의 투명도 레벨을 변경할 때 선택합니다.

**메뉴 잠금** —OSD 메뉴를 숨기고 메뉴 잠금을 사용하려면 **켜기**를 선택합니다. 메뉴 잠금을 사용하지 않으려면 **끄기**를 선택합니다. 메뉴 잠금 기능을 사용하지 않고 OSD 가 사라지게 하려면 제어판이나 리모콘에서 **메뉴** 버튼을 15 초 동안 누른 후에 기능을 비활성화하십시오.

**암호** —암호 보호를 사용하면 전기 콘센트에 전원 플러그를 꽂고 프로젝터 전원을 처음 켜는 순간 암호를 입력하라고 요청하는 암호 보호 화면이 표시됩니다. 기본적으로 이 기능은 사용 안 함으로 설정되어 있습니다. **사용**을 선택하여 이 기능을 활성화할 수 있습니다. 이 기능을 설정하기 전에 암호를 설정했으면 암호를 먼저 입력한 후 이 기능을 선택합니다. 다음 프로젝터 사용 시 이 암호 보안 기능이 활성화됩니다. 이 기능을 활성화하면 프로젝터를 켜 후에 프로젝터의 암호를 입력하라는 메시지가 나옵니다.

**1** 첫 번째 암호 입력 요청:

- a 메뉴 설정으로 가서 을 누른 후 암호 을 선택하여 사용 암호 설정을 사용합니다.



- b 암호 기능 사용이 변경 화면에 나타납니다. 4 자리 숫자를 입력하고 를 누릅니다.

S500 암호 화면



S500wi 암호 화면

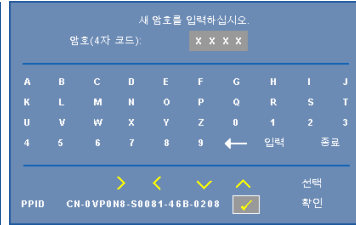

- c 확인을 위해 암호를 다시 입력하십시오.  
d 암호 확인에 성공하면 다시 프로젝터의 기능과 유틸리티를 사용할 수 있습니다.  
2 잘못된 암호를 입력하면 추가로 두 번의 기회가 더 주어집니다. 잘못된 암호를 세 번 입력하면 프로젝터가 자동으로 꺼집니다.

 **참고:** 암호를 잊은 경우에는 Dell™ 나 공인 서비스 담당자에게 문의하십시오.

- 3 암호 기능을 사용하지 않으려면 **사용 불능**을 선택합니다.  
4 암호를 지우려면 **삭제**를 선택합니다.

**암호 변경** — 기존 암호를 입력합니다. 그리고 나서 새 암호 입력 및 새 암호 확인을 다시 입력합니다.

S500 변경 암호 화면

S500wi 변경 암호 화면

원래의 암호를 입력하십시오.

암호(4자 코드):

A	B	C	D	E	F	G	H	I	J
K	L	M	N	O	P	Q	R	S	T
U	V	W	X	Y	Z	0	1	2	3
4	5	6	7	8	9	←	입력	종료	

PPID CN-0D90P2-S0081-46B-0208  선택 확인

원래의 암호를 입력하십시오.

암호(4자 코드):

A	B	C	D	E	F	G	H	I	J
K	L	M	N	O	P	Q	R	S	T
U	V	W	X	Y	Z	0	1	2	3
4	5	6	7	8	9	←	입력	종료	

PPID CN-0VP0N8-S0081-46B-0208  선택 확인

새 암호를 입력하십시오.

암호(4자 코드):

A	B	C	D	E	F	G	H	I	J
K	L	M	N	O	P	Q	R	S	T
U	V	W	X	Y	Z	0	1	2	3
4	5	6	7	8	9	←	입력	종료	

PPID CN-0D90P2-S0081-46B-0208  선택 확인

새 암호를 입력하십시오.

암호(4자 코드):

A	B	C	D	E	F	G	H	I	J
K	L	M	N	O	P	Q	R	S	T
U	V	W	X	Y	Z	0	1	2	3
4	5	6	7	8	9	←	입력	종료	

PPID CN-0VP0N8-S0081-46B-0208  선택 확인

새 암호를 다시 입력하십시오.

암호(4자 코드):

A	B	C	D	E	F	G	H	I	J
K	L	M	N	O	P	Q	R	S	T
U	V	W	X	Y	Z	0	1	2	3
4	5	6	7	8	9	←	입력	종료	

PPID CN-0D90P2-S0081-46B-0208  선택 확인

새 암호를 다시 입력하십시오.

암호(4자 코드):

A	B	C	D	E	F	G	H	I	J
K	L	M	N	O	P	Q	R	S	T
U	V	W	X	Y	Z	0	1	2	3
4	5	6	7	8	9	←	입력	종료	

PPID CN-0VP0N8-S0081-46B-0208  선택 확인

**전원 설정** — 를 선택하여 전원 설정을 활성화합니다. 전원 설정 메뉴는 다음 옵션을 제공합니다:

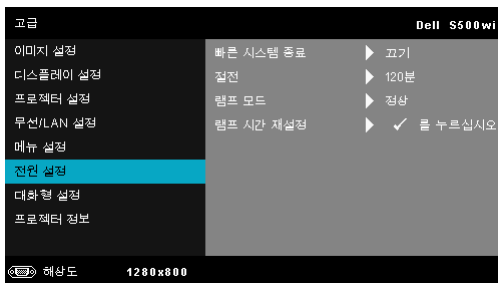

**빠른 시스템 종료** —전원 버튼을 한 번 눌러서 프로젝터를 끄려면 **켜기**를 선택합니다. 이 기능은 가속된 팬 속도로 프로젝터 전원을 빨리 끌 수 있는 기능입니다. 빠른 전원 끄기 중에는 약간 더 높은 소음이 납니다.

 **참고** : 프로젝터를 다시 켜기 전에 내부 온도가 안정될 수 있도록 60 초 동안 기다리십시오. 즉시 전원을 켜려고 시도하면 시간이 오래 걸립니다. 내부 온도를 안정 시키기 위해 냉각 팬이 약 30 초간 전 속력으로 가동됩니다.

**절전** —절전 모드를 사용하지 않으려면 **끄기**를 선택합니다. 프로젝터를 120 분간 사용하지 않으면 자동으로 절전모드로 들어가도록 설정되어 있습니다. 절전 모드로 들어가기 60 초 전부터 화면에 카운트 다운이 경고 메시지로 뜹니다. 절전 모드로 들어가지 않으려면 카운트 다운하는 동안 아무 버튼이나 누릅니다.

절전 모드로 들어가는 시간을 원하는 대로 설정할 수도 있습니다. 대기 시간은 입력 신호가 없을 때 프로젝터가 절전 모드로 들어갈 때까지 대기하는 시간입니다. 절전 모드는 30 분, 60 분, 90 분, 또는 120 분으로 설정할 수 있습니다.

지연 시간 동안 입력 신호가 감지되지 않으면 프로젝터가 꺼집니다. 프로젝터를 끄려면 전원 버튼을 누르십시오.

**램프 모드** —정상 또는 ECO 모드를 선택할 수 있습니다.

보통 모드는 전력을 최대로 사용합니다. 친환경 모드는 더 낮은 전력 레벨에서 작동하며 램프 수명이 늘어나고 프로젝터가 더 조용하게 작동하는 대신 화면의 출력 밝기는 흐려집니다.

**램프 시간 재설정** —를 눌러 **확인** 옵션을 선택하여 램프 시간을 재설정합니다.

**대화형 설정 (\$500wi 만 해당)** —를 선택하여 대화형 설정을 활성화합니다. 대화형 설정 메뉴는 다음 옵션을 제공합니다:

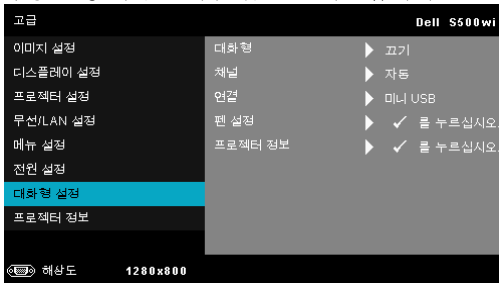

**대화형** —켜기를 선택하여 대화형 팬 기능을 사용합니다.

 **참고** :

1. 대화형 펜이 연결되어 있는지 확인하십시오. 27 페이지의 "대화형 펜 (S500wi 전용) 연결하기" 참조.
2. 대화형 펜은 다음과 같은 상황에서는 사용할 수 없습니다:
  - a 확장 모드에서
  - b 3D 디스플레이 기능이 활성화 되어 있고 120Hz 입력 소스가 프로젝터에 연결되어 있을 경우.
3. 상호 작용은 다음의 입력 모드에서만 지원됩니다: 컴퓨터, 무선 디스플레이, LAN 디스플레이, 또는 USB 디스플레이에서 VGA 및 HDMI.

**채널** — 자동 또는 수동으로 선택 채널을 설정할 수 있습니다.

- 자동 — 채널이 자동으로 선택됩니다.
- 수동 — 채널을 수동으로 선택합니다. 총 30 개의 채널을 사용할 수 있습니다.

**연결** — 미니 USB 또는 무선 /LAN 으로 커넥터 선택을 설정할 수 있습니다.

**펜 설정** —  를 선택하여 펜 설정을 활성화합니다. 펜 설정 메뉴는 다음 옵션을 제공합니다:

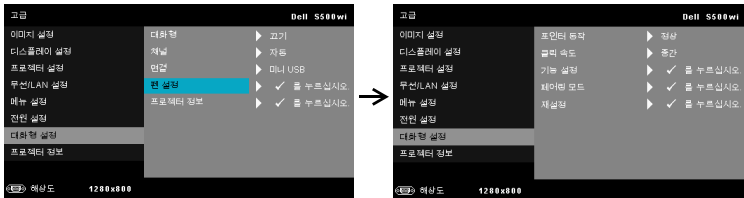

**포인터 동작** — 포인터 동작 모드를 선택할 수 있습니다: 정상, 그리기 및 고정.

- 정상 — 정상 모드에서 대화형 펜의 왼쪽 버튼을 누르면 가리키는 지점에서 잠시 동안 정지할 수 있습니다. 대화형 펜에서 마우스의 왼쪽 클릭 및 두 번 클릭과 같은 기능을 사용하기에 최적의 모드입니다.
- 그리기 — 그리기 모드에서 포인터를 자유롭게 이동하여 그릴 수 있습니다. 화면에 그림을 그리거나 쓰기에 적합한 모드입니다.
- 고정 — 고정 모드에서 대화형 펜의 왼쪽 버튼을 누르고 있으면 수직 또는 수평으로만 이동합니다. 왼쪽 버튼을 놓으면 포인터가 자유롭게 이동합니다. 화면에 수평 또는 수직 선을 그리기에 적합한 모드입니다.

**클릭 속도** — 마우스 일시정지 시간을 조절할 수 있습니다. 이 기능은 보통 모드에서만 사용할 수 있습니다. 사용할 수 있는 옵션: 빠르게, 중간 및 낮음.

- 빠르게 — 포인터 동작 정지 시간을 최소 0.5 초로 설정합니다.
- 중간 — 포인터 동작 정지 시간을 중간 값인 1.0 초로 설정합니다.
- 낮음 — 포인터 동작 정지 시간을 최대 1.5 초로 설정합니다.

**기능 설정** — 대화형 펜에 있는 기능 버튼의 기능을 설정합니다. 사용할 수 있는 옵션: **전환: 보통 / 그리기 / 고정**, **파워포인트 주석**, **창 전환 (Alt + Tab)**, **Esc**, **바탕화면 표시 (Cmd + D)**, **Windows Explorer 열기 (Cmd + E)**, **중간 마우스**, **두 번 클릭 및 사용 불능 (참조 39 페이지의 "대화형 펜 사용하기 (S500wi 전용))"**.

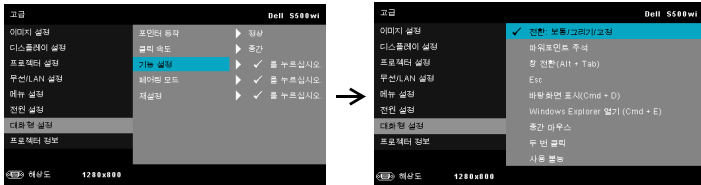

- **전환: 보통 / 그리기 / 고정** — 정상, 그리기, 및 고정 모드 사이를 전환하는 기능입니다.
- **파워포인트 주석** — 파워포인트 슬라이드 쇼에서의 주석 기능입니다.
- **창 전환 (Alt + Tab)** — 키보드에서 Alt + Tab 과 같은 기능인 윈도우 사이를 전환하는 기능입니다.
- **Esc** — 키보드의 Esc 버튼과 같은 기능입니다.
- **바탕화면 표시 (Cmd + D)** — 모든 창을 최소화 하면서 바탕화면을 표시합니다.
- **Windows Explorer 열기 (Cmd + E)** — 윈도우 익스플로러를 여는 기능을 설정합니다.
- **중간 마우스** — 마우스의 스크롤 휠과 같은 기능입니다.
- **두 번 클릭** — 더블 클릭과 같은 기능입니다.
- **사용 불능** — 기능 버튼을 비활성화합니다.

**페어링 모드** — Open( 공개 ) 또는 Fixed( 고정 ) 으로 페어링 모드를 설정할 수 있습니다.

- 페어링 모드 — 열기를 선택하면 대화형 펜을 공개 모드로 설정하기 위한 화면 안내를 따르십시오. (이 모드를 선택하면 Dell 대화형 펜이 화면을 향하면 어느 프로젝터에나 사용할 수 있습니다.)

1. 아무 펜 버튼을 눌러 펜 사용을 시작합니다.
2. 펜으로 다른 곳을 가리킵니다.
3. 펜 "기능" 및 "Nib" 버튼을 5초 동안 눌러 페어링 열기 모드로 들어가면 녹색 LED가 두 번 깜박입니다.
4. 펜으로 화면을 가리킵니다.

- 고정 모드 — 고정을 선택하면 대화형 펜을 프로젝터와 대화형 펜 간의 페어링을 완성하는 화면 안내를 따르십시오. (이 모드는 대화형 펜과 지정된 프로젝터간에만 사용할 수 있게 합니다.)

1. 아무 펜 버튼을 눌러 펜 사용을 시작합니다.
2. 펜으로 다른 곳을 가리킵니다.
3. "기능" 버튼을 6초 동안 눌러 페어링 상태가 되면 녹색등이 깜박입니다.
4. 펜으로 화면을 가리킵니다.
5. "예"를 선택하여 페어링을 시작합니다.

일단 페어링 되면 펜은 프로젝터를 켤 때마다 자동으로 해당 프로젝터에 고정됩니다.

**재설정** — 를 눌러 확인 옵션을 선택하여 펜 설정을 재설정합니다.

**프로젝터 정보** — 펜 1 또는 펜 2 정보를 볼 수 있습니다.

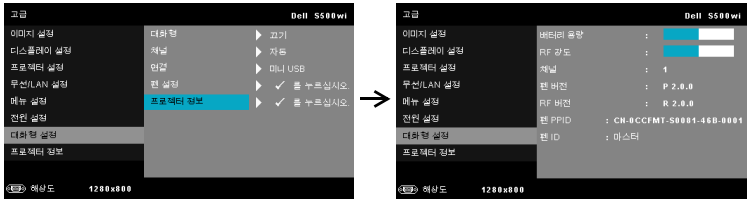

**프로젝터 정보** — 정보 메뉴는 현재 S500 또는 S500wi 프로젝터 설정을 보여줍니다.

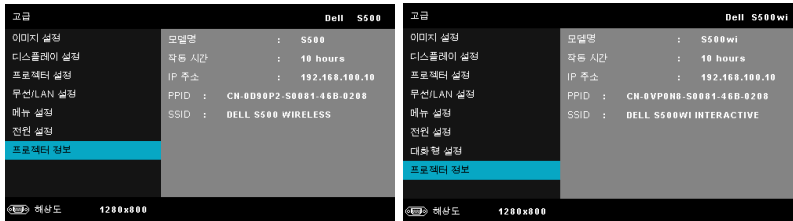

## 언어

OSD 에 대한 언어를 선택할 수 있습니다. 를 눌러 언어 메뉴를 활성화 합니다.



## 도움말

프로젝터에 문제가 발생하면 도움말 메뉴에 있는 문제해결을 참조하십시오.

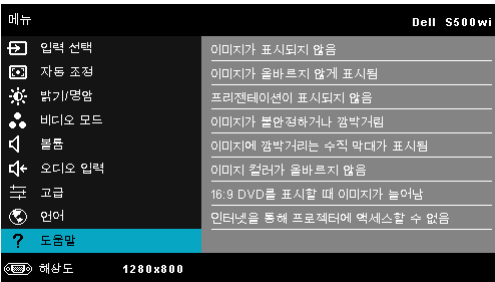



## 무선 네트워크 설치

 **참고** : 다음과 같은 최소한의 컴퓨터 시스템이 필요합니다 .

운영 체제 :

- Windows

Microsoft Windows 2000™ 서비스 팩 4 또는 이후 버전 , Windows XP™ Home 또는 Professional 서비스 팩 2 (32-bit 권장 ), Windows Vista 32-bit, 및 Windows® 7 Home 또는 Professional 32-bit 또는 64-bit

- MAC

MacBook 및 그 이상 , MacOS 10.5 및 그 이상

최소 하드웨어 :

- a** Intel™ Pentium™ III-800 MHz ( 또는 그 이상 )
- b** 256 MB RAM 필요 , 512 MB 또는 그 이상 권장
- c** 10MB 의 하드 디스크 공간 여유
- d** 슈퍼 VGA 지원 800 x 600 16 비트 하이 컬러 또는 고해상도 디스플레이 권장 ( 컴퓨터 및 디스플레이 )
- e** 인터넷 연결을 위한 인터넷 어댑터 ( 10 / 100 bps)
- f** WLAN 연결을 위한 WLAN 어댑터 지원 (NDIS- 규격 802.11b o 또는 r 802.11g 또는 802.11n Wi-Fi 장치 )

웹 브라우저

Microsoft Internet Explorer 6.0 또는 7.0 ( 권장 ) 또는 8.0, Firefox 1.5 또는 2.0, 및 Safari 3.0 및 그 이상

 **참고** : 무선 네트워크 설치 단계는 S500 및 S500wi 모델이 같습니다 .

## 프로젝터에서 무선 사용하기

프로젝터를 무선으로 사용하려면 다음 단계를 완료해야 합니다.

- 1 옵션인 무선 동글을 설치합니다 (S500에서 옵션). 13 페이지의 "옵션 무선 동글 설치하기" 참조.





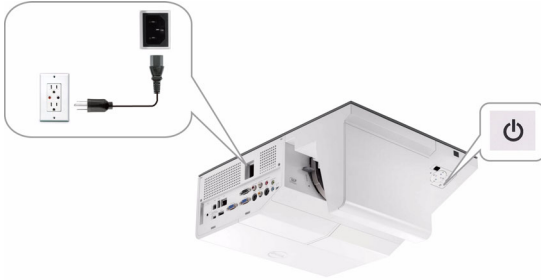

**참고 :** S500wi 에 내장된 무선 동글.

- 2 콘센트에 전원 케이블을 연결하고 전원 버튼을 누릅니다.



- 3 프로젝터의 제어판 또는 리모컨에 있는 메뉴 버튼을 누릅니다.



**참고 :** , ,  및  버튼을 눌러 탐색하여 를 선택합니다.

- 4 무선 연결의 기본 설정은 활성화로 되어 있습니다. 64 페이지의 "무선 /LAN 설정 (무선 모드에서)" 참조.
- 5 입력 선택 메뉴에서 다중 디스플레이를 선택한 후 하위메뉴에서 무선 디스플레이를 선택합니다. 52 페이지의 "입력 소스 다중 디스플레이" 참조.

무선 안내 화면은 다음과 같습니다 :



**참고 :** 무선 연결이 비활성화 되어 있으면 다음 단계에 따라 설정하십시오 : 고급 → 무선 /LAN 설정 → 무선 설정 → 무선 → 연결됨 . 이 단계에서 무선 옵션이 선택되면 이미지 입력 소스가 자동으로 무선 화면으로 전환됩니다 .

**6 로그인 코드 , 네트워크 이름 (SSID) 및 IP 주소를 적어 두십시오 . 나중에 로그인 할 때 필요합니다 .**

## 컴퓨터에 무선 응용프로그램 소프트웨어를 설치합니다 .

무선으로 프로젝터를 사용하려면 시스템에 소프트웨어를 설치해야 합니다 .

**7 컴퓨터에 S500 또는 S500wi 무선 네트워크를 연결합니다 .**

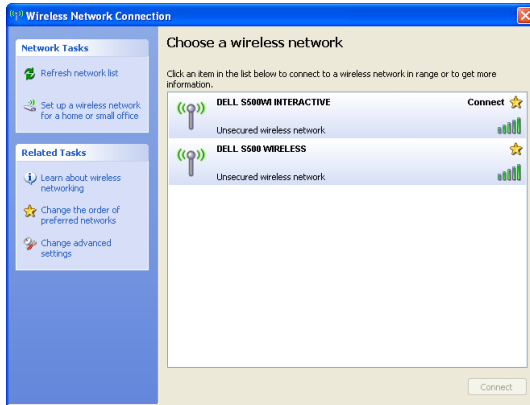

**참고 :**

- 컴퓨터에는 무선 네트워크 연결을 탐지하는 기능이 있습니다.
- S500 또는 S500wi 네트워크에 연결할 때 다른 무선 네트워크로 인해 연결이 끊어질 수 있습니다.

**참고 :** 모든 프록시를 끄십시오 . (In Microsoft® Windows Vista: 제어판 → 인터넷 옵션 → 연결 → LAN 설정을 클릭합니다 )

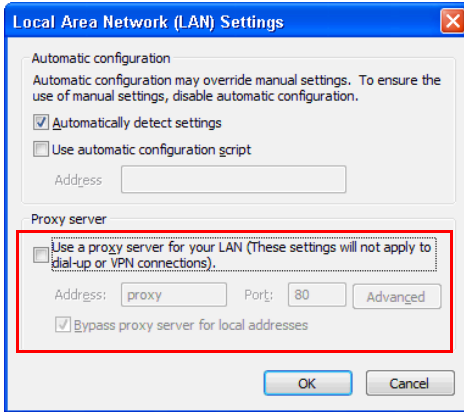

8 인터넷 브라우저를 여십시오 . S500 또는 S500wi 웹 관리 웹 페이지에 자동으로 연결됩니다 .

**참고 :** 웹 페이지가 자동으로 연결되지 않으면 브라우저의 주소 바에 있는 프로젝트의 화면에서 적어놓은 IP 주소를 입력하십시오 .

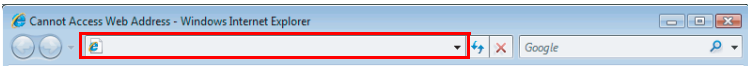

- 9 S500 또는 S500wi 웹 관리 페이지가 열립니다. 최초 사용 시 다운로드를 클릭합니다.

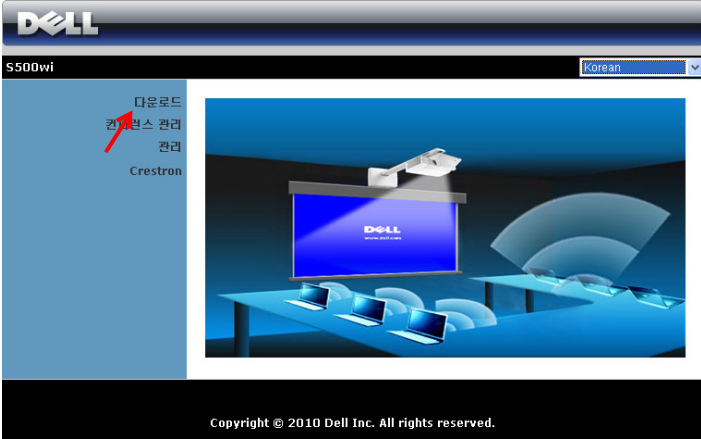

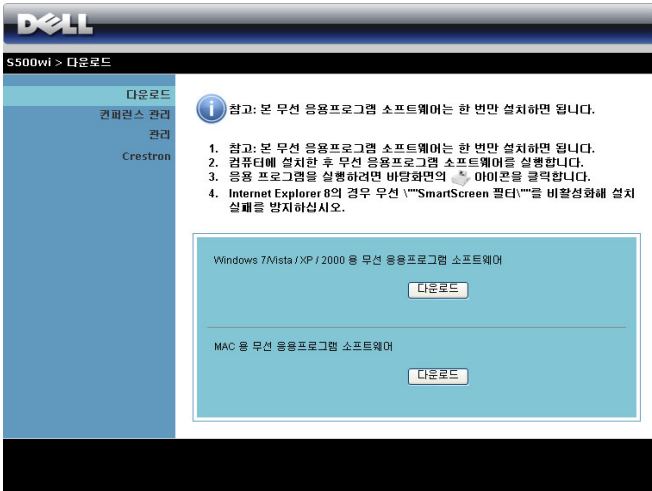

- 10 맞는 운영 체계를 클릭하고 다운로드를 선택합니다.

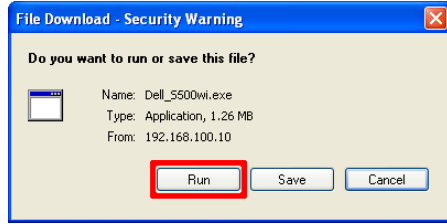

11 실행을 눌러 소프트웨어를 설치합니다.

 **참고** : 파일을 저장해 두었다가 나중에 설치할 수도 있습니다. 이를 위해 **저장**을 누릅니다.



 **참고** : 컴퓨터에 관한 권한 부재로 인해 응용프로그램을 설치할 수 없으면 네트워크 관리자에게 연락하십시오.



## S500 또는 S500wi 무선 응용프로그램 소프트웨어

설치가 완료되면 S500 또는 S500wi 무선 응용프로그램 소프트웨어가 자동으로 시작되고 프로젝터를 자동으로 탐색합니다. 다음 화면이 나타납니다.



## 로그인

프로젝터와 통신하려면 "무선 네트워크 설치의 단계 6"에서 제공하는 로그인 코드를 입력하고, **확인**을 누릅니다.

S500 로그인 화면



S500wi 로그인 화면









**참고 :** IP 주소가 탐지되지 않으면, 화면의 왼쪽 하단 코너에 표시되어 있는 IP 주소를 입력하십시오.

### 버튼 설명

성공적으로 로그인하면 다음과 같은 메뉴 바가 컴퓨터 화면에 나타납니다.





항목	설명
1	<b>상태 표시줄</b> IP 및 로그인 코드 정보를 표시합니다.
	메뉴 클릭하면 응용프로그램 메뉴가 활성화됩니다.
	최소화 버튼 응용프로그램을 최소화합니다.
	종료 버튼 응용프로그램을 종료합니다.
2	<b>제어 툴바</b>
	전체 화면 이미지를 화면 전체에 투사합니다.
	분할 1 화면의 왼쪽 상단 코너에 이미지를 투사합니다.
	분할 2 화면의 오른쪽 상단 코너에 이미지를 투사합니다.

항목	설명
 분할 3	화면의 왼쪽 하단 코너에 이미지를 투사합니다.
 분할 4	화면의 오른쪽 하단 코너에 이미지를 투사합니다.
 정지	투사가 정지됩니다.
 일시 정지	투사가 일시 정지됩니다.
 새로고침	투사된 이미지가 새로고침 됩니다.
3 연결 상태	
 연결 아이콘	투사되는 동안에는 깜박입니다.

### 프레젠테이션 투사

- 프레젠테이션을 투사하려면 아무 프레젠테이션 버튼이나 클릭합니다



- 프레젠테이션을 일시 정지하려면,  을 누릅니다. 아이콘이 녹색으로 변합니다.
- 프레젠테이션을 계속하려면,  을 다시 누릅니다.
- 프레젠테이션을 정지하려면,  을 누릅니다.

 **참고:** 다음은 무선 데이터 프레젠테이션 모드에만 해당됩니다. 비디오 클립 또는 애니메이션을 디스플레이할 경우 화면이 느리거나 고르지 못할 수 있습니다. 아래 프레임율 표를 참조하십시오 :

### 무선 프레젠테이션 프레임율

화면 편차 % <sup>1</sup>	초당 예상 프레임 <sup>2</sup>
<5%	30
<10%	28
<20%	26
<40%	25
<75%	22
<=100%	20

 **참고:**



- 1 화면 편차의 퍼센트는 1024 x 768에 기초합니다. 예를들어 1024 x 768 데스크탑에서 320 x 240 비디오 클립을 디스플레이하면 화면 편차는 9.8% 입니다.
- 2 정확한 프레임율은 네트워크 환경, 이미지 콘텐츠, 신호 조건, 위치 및 CPU 성능과 같은 요인에 따라 다를 수 있습니다.
- 3 802.11g 연결을 사용하는 완전한 WLAN 환경에서는 화면 늘어짐 현상이 없습니다.
- 4 802.11g 환경에서 1024 x 768 로 압축.

 **참고** : 무선 , USB 디스플레이 또는 USB 뷰어 프레젠테이션을 실행 중일 때에는 컴퓨터가 S1( 대기 모드 )/S3( 취침 모드 )/S4( 최대절전 모드 ) 로 되지 않습니다 .

## 메뉴 사용

 를 눌러 메뉴를 표시합니다 .

웹 관리 프로젝터 검색 응용 프로그램 토큰 만들기
정보
정보
종료

**웹 관리** — 웹 관리 페이지를 클릭합니다 . 88 페이지의 " 웹 관리에서 프로젝터 관리 " 참조 .

**프로젝터 검색** — 무선 프로젝터를 탐색하고 연결합니다 .

**응용 프로그램 토큰 만들기** — 응용 프로그램 토큰을 만듭니다 . 107 페이지의 " 응용 프로그램 토큰 만들기 " 참조 .

**정보** — 시스템 정보를 표시합니다 .

**정보** — 응용 프로그램 버전을 표시합니다 .

**종료** — 응용 프로그램을 종료합니다 .

# Presentation to Go (PtG) 설치

PtG 를 설치하기 위한 최소 시스템 사양은 다음과 같습니다 :

운영 체제 :

- Windows

Microsoft Windows XP™ Home 또는 Professional 서비스 팩 2/3 32- 비트 ( 권장 ), Windows® Vista 32- 비트 , 및 Windows® 7 Home 또는 Professional 32- 비트 또는 64-bit

- Office 2003 및 Office 2007



**참고 :** Presentation to Go (PtG) 설치 단계는 S500 및 S500wi 모델이 같습니다 .

USB 뷰어를 사용하려면 다음 단계를 완료해야 합니다 .

- 1 프로젝터의 무선/LAN 기능을 활성화합니다. 62 페이지의 "무선/LAN 설정 (LAN 모드에서)" 참조 .



**참고 :** 무선으로 시작할 경우 , 무선 / 네트워크가 작동하도록 약 50 초 동안 기다리십시오 .

- 2 프로젝터에 USB 플래시를 끼웁니다 .



**참고 :**

- 10 Mb x 40 M 픽셀 이내의 JPEG 포맷 사진만 지원합니다 .
- PtG 전환은 파워포인트 파일을 PtG 파일로 변환할 수 있습니다 . 86 페이지의 "PtG 변환기 - 라이트 응용프로그램 소프트웨어" 참조 .
- Dell 지원 사이트에서 "PtG 변환기 - 라이트" 를 다운로드 받을 수 있습니다 : [support.dell.com](http://support.dell.com)

- 3 입력 선택 메뉴에서 **다중 디스플레이** 을 선택하고 , 하위메뉴에서 **USB 뷰어** 을 선택합니다 . 52 페이지의 "입력 소스 다중 디스플레이" 참조 .

Presentation to Go **화면**이 나타납니다 :

## PtG 뷰어

준비되면 시스템이 이 화면을 보여줍니다.



## 사진 뷰어

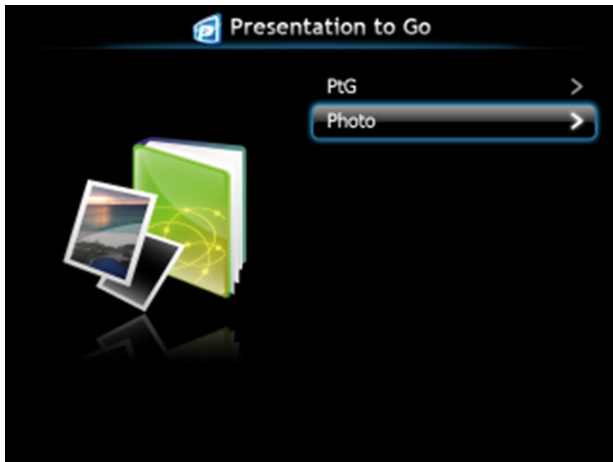

## PtG/ 사진 기능

USB 디스크에 저장된 유효한 PtG 및 Photo 파일이 보여집니다 .

 **참고 :** 디스크가 한 개만 감지되면 이 단계는 건너뜁니다 .

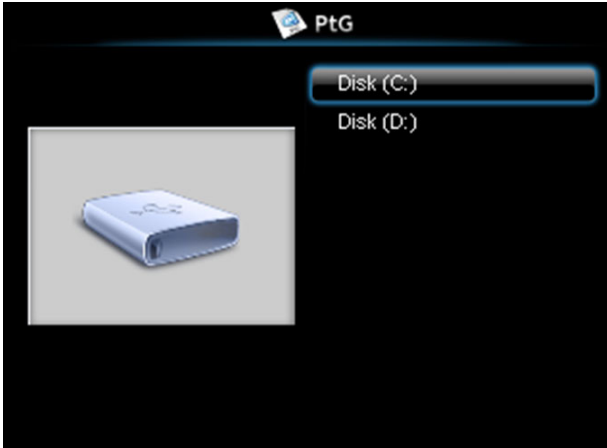

## PtG 개요



## 사진 개요

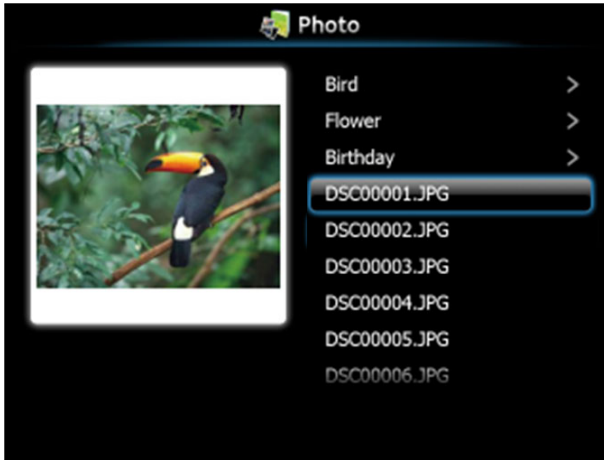

**참고 :** 14 개 언어의 사진 파일 포맷을 지원합니다 ( 언어 : 영어, 네델란드어, 프랑스어, 독일어, 이탈리아어, 일본어, 한국어, 폴란드어, 포르투갈어, 러시아어, 중국어 ( 간체자 ), 스페인어, 스웨덴어 및 중국어 ( 번체자 ) ).

## 버튼

프로젝터의 제어판 또는 리모컨에 있는 위, 아래 및 왼쪽 버튼을 사용하여 탐색하고  버튼을 사용하여 선택합니다.

버튼	위로 <input type="checkbox"/>	아래로 <input type="checkbox"/>	왼쪽 <input type="checkbox"/>	오른쪽 <input type="checkbox"/>	입력 <input checked="" type="checkbox"/>
PtG 기능	위로	아래로	뒤로	기능 없음	입력
PtG 재생	이전 페이지	다음 페이지	뒤로	기능 없음	다음 일시 정지
사진 기능	위로	아래로	뒤로	기능 없음	입력
사진 재생	이전 페이지	다음 페이지	뒤로	기능 없음	기능 없음

**참고 :** PtG 를 사용하는 동안 OSD 메뉴에 들어가면, 위, 아래 및 왼쪽 버튼을 사용한 PtG 탐색은 작동하지 않습니다.

## PtG 변환기 - 라이트 설정

화면 안내에 따라 설치를 완료하십시오 .

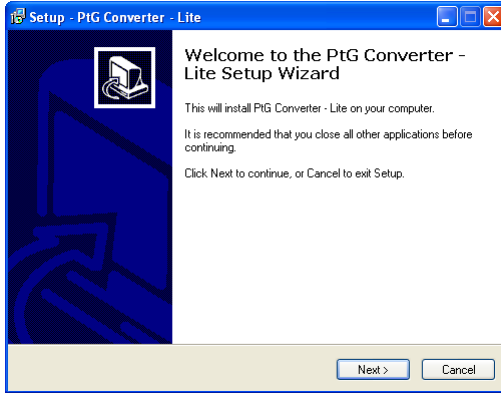

## PtG 변환기 - 라이트 응용프로그램 소프트웨어

"PtG 변환기 - 라이트" 를 시작하십시오 . 다음 화면이 나타납니다 .



- 1  를 클릭하여 변환을 시작합니다 .
- 2 변환할 파워포인트 파일을 선택합니다 .

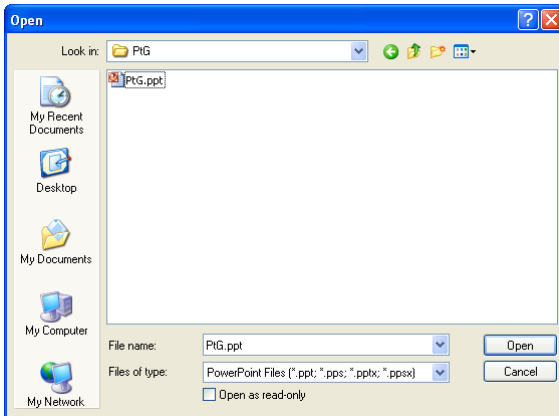

- 3 찾아보기 버튼을 클릭하여 저장 위치를 선택한 후 확인을 누릅니다.

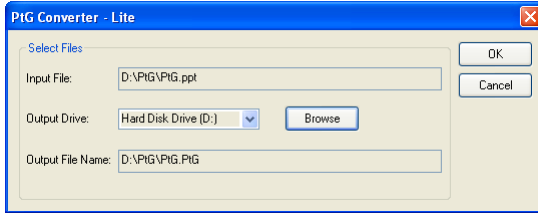

 **참고 :**

- 1 컴퓨터에 MS 파워포인트가 설치되어 있지 않으면 파일 변환이 불가능합니다.
- 2 PtG 변환기는 최대 20 페이지 까지만 지원합니다.
- 3 PtG 변환기는 .ppt 파일을 .PtG 파일로만 변환할 수 있습니다.

# 웹 관리에서 프로젝터 관리

## 네트워크 설정 구성

프로젝터가 네트워크에 연결되어 있으면 웹 브라우저를 통해 프로젝터에 액세스할 수 있습니다. 네트워크 설정 구성에 관해서는 62 페이지에 있는 무선 /LAN 설정을 참조하십시오.

## 웹 관리 액세스

인터넷 익스플로러 5.0 이상 또는 Firefox 1.5 이상을 사용하고 IP 주소를 입력합니다. 이제 웹 관리에 액세스할 수 있으며 원격으로 프로젝터를 관리할 수 있습니다.



**참고 :** 웹 관리 및 설정은 S500 및 S500wi 모델이 같습니다.

## 홈 페이지



- 웹 브라우저에서 프로젝터의 IP 주소를 입력하면 웹 관리 홈페이지에 액세스할 수 있습니다. 62 페이지에 있는 무선 /LAN 설정 " 참조.
- 목록에서 웹 관리 언어를 선택하십시오.
- 왼쪽 탭에서 메뉴 항목을 클릭하여 페이지에 액세스합니다.



무선 응용프로그램 소프트웨어를 다운로드합니다 .

73 페이지의 "무선 네트워크 설치" 참조 .

The screenshot shows the Dell website interface. At the top left is the Dell logo. Below it, the breadcrumb "S500wi > 다운로드" is visible. A left-hand navigation menu contains the following items: "다운로드", "컨퍼런스 관리", "관리", and "Crestron". The main content area features a blue information icon (i) followed by the text: "참고: 본 무선 응용프로그램 소프트웨어는 한 번만 설치하면 됩니다." Below this are four numbered instructions: 1. 참고: 본 무선 응용프로그램 소프트웨어는 한 번만 설치하면 됩니다. 2. 컴퓨터에 설치한 후 무선 응용프로그램 소프트웨어를 실행합니다. 3. 응용 프로그램을 실행하려면 바탕화면의 아이콘을 클릭합니다. 4. Internet Explorer 8의 경우 무선 \SmartScreen 필터\를 비활성화해 설치 실패를 방지하십시오. At the bottom of the main content area, there are two download buttons: "다운로드" for "Windows 7/Vista /XP / 2000 용 무선 응용프로그램 소프트웨어" and "다운로드" for "MAC 용 무선 응용프로그램 소프트웨어".

컴퓨터의 운영체계에 해당하는 다운로드 버튼을 클릭합니다 .

## 컨퍼런스 관리

프로젝터 케이블 없이 다른 소스로부터 회의 프레젠테이션을 주춍할 수 있으며, 각 프레젠테이션을 화면에 디스플레이 하는 방법을 제어할 수 있습니다.

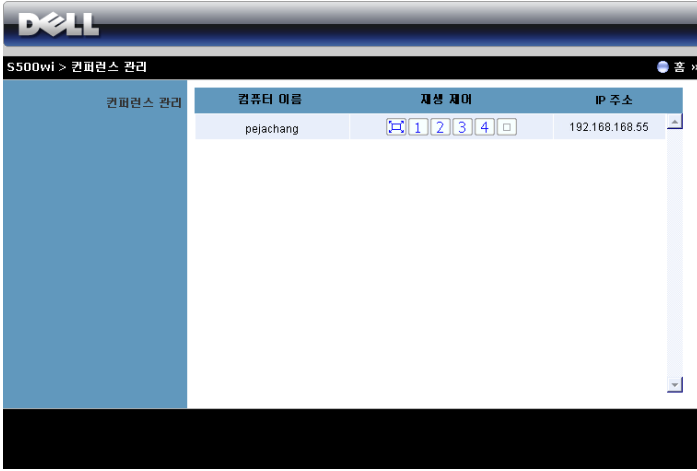

**참고:** 컨퍼런스 재생 제어를 사용하지 않고, 최종 사용자가 응용프로그램에 있는 "재생" 버튼을 누르면 전체 화면 투사 제어를 할 수 있습니다.

**컴퓨터 이름:** 회의 제어를 위해 로그인한 컴퓨터 목록.

**재생 제어:** 각 컴퓨터의 투사 방법을 제어하는 버튼입니다.

- 전체 화면 투사 - 화면 전체를 차지하는 투사 방법입니다.
- 분할 1 - 화면의 왼쪽 상단 코너에 투사합니다.
- 분할 2 - 화면의 오른쪽 상단 코너에 투사합니다.
- 분할 3 - 화면의 왼쪽 하단 코너에 투사합니다.
- 분할 4 - 화면의 오른쪽 하단 코너에 투사합니다.
- 정지 - 투사가 정지됩니다.

**IP 주소:** 각 컴퓨터의 IP 주소를 보여줍니다.

**참고:** 회의를 끝내려면 **로그아웃**을 클릭합니다.

## 속성 관리

### 관리

The screenshot shows the Dell S500wi management interface. At the top, there is a Dell logo and the text "S500wi > 관리". Below this, there is a navigation menu with options: "다운로드", "컨피리언스 관리", "관리", and "Crestron". The main content area is a light blue box containing a login form. The form has a "관리자 암호" (Admin Password) field with a text input box and a "로그인" (Login) button. Below the password field, there is a "PPID" field with the value "CN-0VP08N-S0081-925-0000".

관리 페이지에 액세스하려면 관리자 암호가 필요합니다.

- **관리자 암호**: 관리자 암호를 입력한 후 **로그인**을 클릭하십시오. 디폴트 암호는 “admin”입니다. 암호를 변경하려면 96 페이지의 “암호 변경”를 참조하십시오.

## 시스템 상태



S500wi > 관리 > 시스템 상태
● 홈 >>

<b>시스템 상태</b>	<b>네트워크 상태</b>	
네트워크 설정	IP 주소	192.168.3.82
프로젝션 설정	서브넷 마스크	255.255.255.0
암호 변경	기본 게이트웨이	192.168.3.254
초기화	유선 MAC 주소	B8:AC:6F:E0:14:B8
firmware 업데이트	<b>연결 상태</b>	
프로젝터 제어 패널	투사 상태	투사 대기
경고 설정	전체 사용자	0
시스템 재부팅	<b>프로젝터 상태</b>	
	모델명	S500WI
	프로젝터 이름	D33128
	위치	
	문의	
	상태	켜기
	램프 시간	7 hrs

네트워크 상태, 연결 상태 및 프로젝터 상태 정보를 표시합니다.

## 네트워크 상태

62 페이지 . 있는 OSD 섹션을 참조하십시오 .

S500Wi > 관리 > 네트워크 설정

시스템 상태  
**네트워크 설정**  
 프로젝션 설정  
 암호 변경  
 초기화  
 폼웨어 업데이트  
 프로젝터 제어 패널  
 경고 설정  
 시스템 재부팅

**IP 설정**

- IP 주소 자동 설정
- 다음 IP 주소 사용

IP 주소	192	168	100	10
서브넷 마스크	255	255	255	0
기본 게이트웨이	192	168	100	10
DNS 서버	192	168	100	10

**DHCP 서버 설정**

- 자동
- 비활성화

시작 IP	192	168	100	11
마지막 IP	192	168	100	254
서브넷 마스크	255	255	255	0
기본 게이트웨이	192	168	100	10
DNS 서버	192	168	100	10

**무선 설정**

- 사용
- 비활성화

지역	---- WORLDWIDE ----
SSID	DELL S500WI INTERACTIVE
SSID 방송	<input checked="" type="radio"/> 사용 <input type="radio"/> 비활성화
채널	자동
시큐리티	비활성화
키	

**RADIUS Server Setup**

IP 주소	192	168	100	10
Port	1812			
키				

**게이트 키**

- 전체 통과
- 전체 차단
- 인터넷 전용

**SNMP를 위한 보안 설정**

쓰기 커뮤니티	private
---------	---------

적용 취소

### IP 설정

- IP 주소자동 설정을 선택하여 프로젝터에 IP 주소를 자동으로 할당하거나 다음 IP 주소 사용으로 IP 주소를 수동으로 지정합니다.

### DHCP 서버 설정

- 자동으로 선택하면 DHCP 서버에서 시작 IP, 마지막 IP, 서브넷 마스크, 기본 게이트웨이, 및 DNS 서버에 주소를 자동으로 설정하고, 사용 불능을 선택하면 이 기능을 사용하지 않습니다.

### 무선 설정

- 사용을 선택하면 지역, SSID, SSID 방송, 채널, 암호화 및 키를 설정합니다. 사용 불능을 선택하면 무선 설정을 사용하지 않습니다.

SSID: 최대 32 글자까지 가능합니다.

**암호화**: **사용 불능** WPA 키를 사용하지 않거나, ASCII 또는 HEX 스트링에서 64-비트 또는 128-비트를 선택할 수 있습니다.

**키**: 암호화를 사용하면, 선택한 암호화 모드에 따라 키 값을 설정해야 합니다.

### RADIUS 서버 설정

- IP 주소, 포트 및 키 정보를 설정합니다.

### 게이트 키퍼

- 3 가지 옵션이 있습니다:

**전체 통과**: 사용자가 무선 프로젝터를 통해 사무실 네트워크에 액세스할 수 있습니다.

**전체 차단**: 무선 프로젝터를 통해 사무실 네트워크에 액세스를 차단할 수 있습니다.

**인터넷 전용**: 사무실 네트워크로 부터 사용자는 차단하지만 인터넷 연결을 통해서는 가능합니다.

### SNMP 를 위한 보안 설정

- 쓰기 커뮤니티 정보를 설정합니다.

**적용** 버튼을 눌러 저장하면 변경이 적용됩니다. 변경 사항을 적용하려면 프로젝터를 다시 시작해야 합니다.

## 프로젝션 설정

S500wi > 관리 > 프로젝트 설정

시스템 상태  
네트워크 설정  
**프로젝션 설정**  
암호 변경  
초기화  
필름어 업데이트  
프로젝터 재어 회복  
경고 설정  
시스템 재부팅

프로젝션 설정	해상도	WXGA (1280x800)
	로그인 코드	<input type="radio"/> 비활성화 <input checked="" type="radio"/> 무작위 <input type="radio"/> 다음 코드 사용 <input type="text"/>
프로젝터 설정	모델명	S500WI
	프로젝터 이름	D33128
	위치	<input type="text"/>
	문의	<input type="text"/>

적용 취소

## 프로젝션 설정

- **해상도** : 해상도를 선택할 수 있습니다. 옵션은 다음과 같습니다: XGA (1024 x 768) 및 WXGA (1280 x 800).
- **로그인 코드** : 프로젝터에서 생성되는 로그인 코드를 선택할 수 있습니다. 3 가지 옵션이 있습니다:
  - **사용 불능** : 시스템에 로그인할 때 로그인 코드가 필요하지 않습니다.
  - **무작위** : 기본은 무작위로 설정되어 있습니다. 로그인 코드가 무작위로 생성됩니다.
  - **다음 코드 사용** : 4 자리 수 코드를 입력합니다. 입력한 코드는 시스템에 로그인할 때 사용됩니다.

## 프로젝션 설정

- **모델명, 프로젝터 이름, 위치 및 문의** 정보를 설정합니다 (각 필드 당 최대 21 문자까지).

**적용** 버튼을 눌러 저장하면 변경이 적용됩니다. 변경 사항을 적용하려면 프로젝터를 다시 시작해야 합니다.

## 암호 변경

The screenshot shows the Dell iDRAC web interface. At the top, there is a navigation bar with the Dell logo and the breadcrumb path "S500wi > 관리 > 암호 변경". Below the navigation bar is a sidebar menu with the following items: "시스템 상태", "네트워크 설정", "프로젝션 설정", "암호 변경" (highlighted), "초기화", "펌웨어 업데이트", "프로젝터 제어 패널", "경고 설정", and "시스템 재부팅". The main content area is titled "관리" and contains a form for password change. The form has two input fields: "새 암호 입력" and "새 암호 확인". A "적용" button is located to the right of the second input field.

이 페이지에서 관리자 암호를 변경할 수 있습니다.

- **새 암호 입력**: 새 암호 입력.
- **새 암호 확인**: 암호를 다시 입력한 후 **적용**을 클릭합니다.

 **참고**: 관리자 암호를 잊은 경우 Dell 에 연락하십시오.



## 초기화

DELL

S500wi > 관리 > 초기화 홈 »

- 시스템 상태
- 네트워크 설정
- 프로젝션 설정
- 암호 변경
- 초기화**
- 펌웨어 업데이트
- 프로젝터 제어 패널
- 경고 설정
- 시스템 재부팅

**초기화**

무선네트워크를 공장 초기화 설정으로 복원합니다.

적용

**적용** 버튼을 클릭하면 모든 무선 / 네트워크 설정이 공장 초기화로 되돌아 갑니다.

## 펌웨어 업데이트

프로젝터의 무선 펌웨어를 업데이트하려면 펌웨어 업데이트 페이지를 참조하십시오.

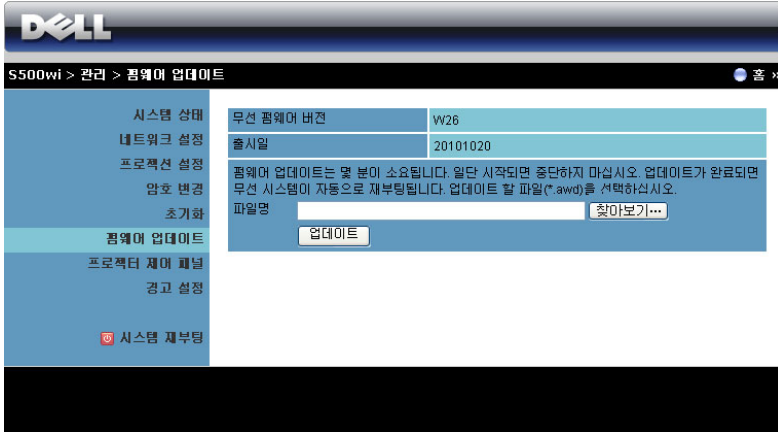

**참고:** 펌웨어 업그레이드를 완료한 후 OSD를 사용하여 무선 / 네트워크 사용 / 비활성화하여 프로젝트의 네트워크 카드를 다시 시작하십시오.

펌웨어 업데이트를 시작하려면 다음의 순서를 따르십시오 :

- 1 **찾아보기**를 눌러 업데이트할 파일을 선택합니다.
- 2 **업데이트** 버튼을 눌러 시작합니다. 시스템이 펌웨어를 업데이트하는 동안 기다립니다.

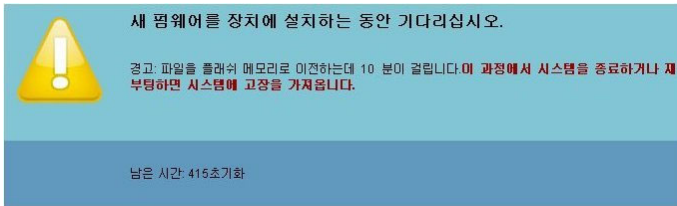

**경고:** 업데이트 하는 과정을 중단하면 시스템 파고를 가져올 수 있습니다!

- 3 업데이트가 완료되면 **확인**을 누릅니다.

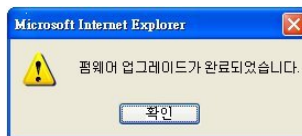

## 프로젝터 제어 패널

The screenshot shows the Dell S500wi projector control panel. The interface is in Korean. The left sidebar contains navigation options: 시스템 상태, 네트워크 설정, 프로젝션 설정, 암호 변경, 초기화, 펌웨어 업데이트, **프로젝터 제어 패널**, 경고 설정, and 시스템 재부팅. The main content area is titled '프로젝터 제어 패널' and is divided into several sections:

- 프로젝터 정보** (Projector Information):
  - 프로젝터 상태: 켜기 (New button: 새로 고침)
  - 절전: 120 분 (Buttons: 전원 켜기, 전원 끄기)
  - 경고 상태: 양호 (Button: 지우기)
- 이미지 조절** (Image Adjustment):
  - 운영 모드:  보통 모드  ECO 모드
  - 프로젝터 모드: 전방 투사 - 데스크톱
  - 소스 선택: 무선 디스플레이
  - 비디오 모드: 프리젠테이션 모드
  - 빈 화면:  켜기  끄기
  - 가로세로비:  원점  4:3  Wide
  - 밝기: 46 (0-100) (Button: 설정)
  - 대비: 50 (0-100) (Button: 설정)
- 오디오 제어** (Audio Control):
  - 오디오 제어 (Button)
- 오디오 입력** (Audio Input):
  - 오디오 입력: 무선/LAN
  - 볼륨: 20 (0-20) (Button: 설정)
  - 스피커:  켜기  끄기
  - 공정 초기화 (Button)

## 프로젝터 정보

- **프로젝터 상태**: 5 가지 상태가 있습니다: 램프 켜기, 대기, 절전, 냉각 및 예열. **새로 고침** 버튼을 클릭하여 상태 및 제어 설정을 새로 고칩니다.
- **절전**: 절전 모드는 끄기, 30 분, 60 분, 90 분, 또는 120 분으로 설정할 수 있습니다. 자세한 방법은 68 페이지의 "절전" 를 참조하십시오.
- **경고 상태**: 경고에는 3 가지가 있습니다: 램프 경고, 남은 램프 수명 짧음, 및 온도 경고 경기가 활성화 되어 있으면 프로젝터가 보호 모드에 잠겨 있을 수 있습니다. 보호 모드를 해제하려면 **지우기** 버튼을 클릭하여 프로젝터의 전원을 켜기 전에 경고 상태를 해제합니다.

## 이미지 조절

- **프로젝터 모드**: 프로젝터가 설치된 방식에 따라 프로젝터 모드를 선택할 수 있습니다. 4 가지 투사 모드가 있습니다: 전방 투사 - 데스크톱, 전방 투사 - 월마운트, 후방 투사 - 데스크톱 및 후방 투사 - 월마운트.
- **소스 선택**: 소스 선택 메뉴에서 프로젝터 입력 소스를 선택할 수 있습니다. VGA-A, VGA-B, S- 비디오, 복합 비디오, HDMI, 무선 디스플레이, USB 디스플레이, 또는 USB 뷰어를 선택할 수 있습니다.
- **비디오 모드**: 프로젝터 사용 방법을 통해 디스플레이 이미지를 최적화하려면 모드를 선택하십시오.
  - **프레젠테이션**: 프레젠테이션 슬라이드에 적합합니다.
  - **밝기**: 최대 밝기 및 대비.
  - **동영상**: 동영상 및 사진 보기에 적합합니다.
  - **sRGB**: 좀 더 정확한 색상 표현을 제공합니다.
  - **사용자 정의**: 사용자 선호 설정.
- **빈 화면**: 켜기 또는 끄기를 선택할 수 있습니다.
- **가로세로비**: 화면 비율을 선택하여 이미지 표시 방법을 조절할 수 있습니다.
- **밝기**: 값을 선택하여 이미지 밝기를 조절합니다.
- **대비**: 값을 선택하여 디스플레이 대비를 조절합니다.

자동 조절 버튼을 클릭하면 자동으로 설정이 조절됩니다.

## 오디오 제어

- **오디오 입력**: 입력 소스를 선택합니다. 옵션은 다음과 같습니다: 오디오 -A, 오디오 -B, HDMI, 무선 /LAN 및 마이크.
- **볼륨**: 오디오 볼륨 (0~20) 을 선택합니다.
- **스피커**: 켜기를 선택하면 오디오 기능을 사용할 수 있고, 끄기를 선택하면 비활성화됩니다.

공장 초기화 버튼을 누르면 공장 초기화 설정으로 재설정됩니다.

## 경고 설정

S500wi > 관리 > 경고 설정

시스템 상태  
네트워크 설정  
프로젝션 설정  
암호 변경  
초기화  
컴퓨터 업데이트  
프로젝터 제어 패널  
경고 설정

전자메일 알람

사용  비활성화 전자메일 알람 시험

수신

참조

발신

주제 S500wi-D33128 Alert

SMTP 설정

보내는 SMTP 서버

사용자명

암호

알림 조건

웹프 경고

남은 웹프 수명 알림

문도 경고

저장

### 전자메일 알람

- 전자메일 알람 : 이메일로 통지 ( 사용 ) 하거나 하지 않을 수 ( 비활성화 ) 있습니다.
- 수신 / 참조 / 발신 : 발신 ( 발신 ) 및 수신 ( 수신 / 참조 ) 이메일 주소를 입력하여 경고 또는 비정상적인 상황 발생 시 통지할 수 있습니다.
- 주제 : 이메일 주제를 입력할 수 있습니다.

전자메일 알람 시험 버튼을 클릭하면 이메일 경고 설정을 테스트할 수 있습니다.

### SMTP 설정

- 보내는 SMTP 서버, 사용자명, 및 암호는 사용자의 네트워크 관리자 또는 MIS 담당자가 제공해야 합니다.

### 알림 조건 :

- 이메일로 통지할 비정상 또는 경고 상황을 선택할 수 있습니다. 알림 상황 발생 시 수신자 ( 수신 / 참조 ) 에게 전자메일이 보내집니다.

저장 버튼을 눌러 설정을 저장합니다.



**참고 :** 이메일 경고는 기본 25 포트를 사용하는 표준 SMTP 서버에 작동하도록 되어 있습니다. 암호화 및 인증 (SSL 또는 TLS) 은 지원하지 않습니다.

## 시스템 재부팅

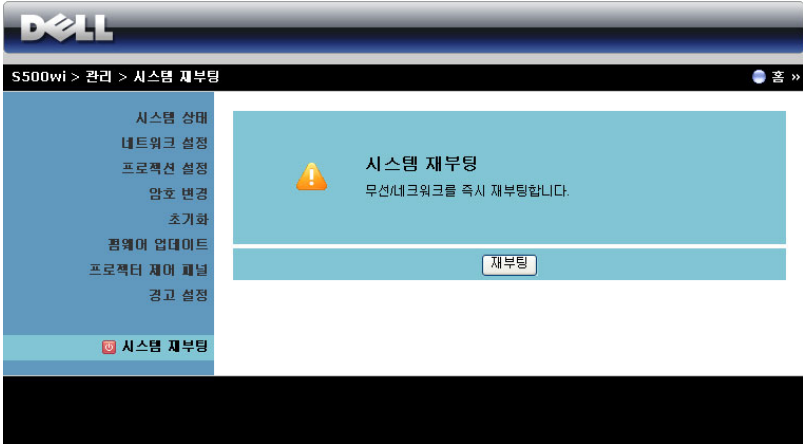

재부팅을 누르면 시스템이 재부팅됩니다.

## Creston



Creston 기능용 .

## FAQS:

인터넷을 통하여 프로젝트에 원격으로 접근하고 싶습니다. 브라우저를 어떻게 설정하는 것이 좋습니까?

최적의 브라우저를 설정하려면 다음과 같이 합니다:

- 1 제어판 → 인터넷 옵션 → 일반 탭 → 임시 인터넷 파일 → 설정 → 선택 페이지를 열 때마다를 클릭합니다.
- 2 일부 방화벽 또는 바이러스 방지 프로그램은 HTTP 응용프로그램을 차단할 수 있습니다. 가능하면 방화벽 또는 바이러스 프로그램을 끄십시오.

인터넷을 통하여 프로젝트에 원격으로 접근하고 싶습니다. 방화벽을 통과하기 위해 어떤 소켓 포트 번호를 사용해야 합니까?

프로젝터가 사용하는 TCP/IP 소켓 포트는 다음과 같습니다.

UDP/TCP	포트 번호	설명
TCP	80	웹 구성 (HTTP)
UDP/TCP	25	SMTP: 메일 서버 간의 이메일 라우팅에 사용
UDP/TCP	161	SNMP: Simple Network Management Protocol
UDP	9131	AMX: AMX discovery에 사용

인터넷을 통하여 프로젝트에 접근할 수 없는 이유는 무엇입니까?

- 1 컴퓨터/노트북이 인터넷에 연결되어 있는지 확인하십시오.
- 2 MIS 또는 네트워크 관리자에게 컴퓨터/노트북이 같은 서브넷을 사용하고 있는지 확인하십시오.

---

SMTP 서버를 통하여 프로젝트에 접근할 수 없습니다. 해결 방법은?

- 1 MIS 또는 네트워크 관리자에게 SMTP 서버 기능이 프로젝트에 대해 열려 있는지, 그리고 프로젝트에 할당된 IP가 SMTP 서버에 접근할 수 있게 되어 있는지 확인하십시오. 프로젝트의 SMTP 소켓 포트 번호는 25이며 이 번호는 변경될 수 없습니다.
- 2 보내는 SMTP 서버, 사용자 이름 및 암호가 정확하게 설정되어 있는지 확인하십시오.
- 3 SMTP 서버에 따라 메일의 "발신"이 "사용자 이름" 및 "암호"와 일치하는지 확인할 수 있습니다. 예를 들어, test@dell.com 을 "발신"의 메일 주소로 사용하면, test@dell.com 어카운트 정보의 사용자 이름 또는 암호를 사용하여 SMTP 서버에 로그인 해야 합니다.

---

프로젝트에 테스트 메일을 보냈다고 표시 됨에도 불구하고 테스트 경고 메일을 받지 못한 이유는 무엇입니까?

SMTP 서버가 경고 메일을 스팸 메일로 인식했거나, SMTP 서버 제한 때문일 수 있습니다. MIS 또는 네트워크 관리자에게 SMTP 서버 설정을 확인하십시오.

---



### 방화벽 구성 및 자주하는 질문

질문 : 웹 관리 페이지에 접속이 안 되는 이유는 무엇입니까?

답: 귀하의 컴퓨터의 방화벽 구성이 웹 관리 웹페이지 접근을 허용하지 않을 수 있습니다. 다음 구성 설정을 참조하십시오.

방화벽 보호	구성
McAfee Security Center	<ol style="list-style-type: none"><li>1 McAfee 보안 센터 시작(시작 &gt; 모든 프로그램 &gt; McAfee &gt; McAfee 보안 센터).</li><li>2 개인 방화 플러스 탭에서 인터넷 응용프로그램 목록 보기를 클릭합니다.</li><li>3 목록에서 Dell S500 또는 S500wi 프로젝터를 선택합니다.</li><li>4 허용 컬럼에 놓고 오른쪽 클릭을 합니다.</li><li>5 팝업 메뉴에서 전체 액세스 허용을 선택합니다.</li></ol>
Norton AntiVirus	<ol style="list-style-type: none"><li>1 Norton AntiVirus 열기 ( 시작 &gt; 모든 프로그램 &gt; Norton AntiVirus &gt; Norton AntiVirus).</li><li>2 옵션 메뉴를 클릭하고 , Norton AntiVirus 를 선택합니다.</li><li>3 상태 페이지에서 Internet Worm Protection 을 선택합니다.</li><li>4 프로그램 목록에서 Dell S500 또는 S500wi 프로젝터를 선택합니다.</li><li>5 인터넷 액세스 컬럼에 놓고 오른쪽 클릭을 합니다.</li><li>6 팝업 메뉴에서 전체 허용 을 선택합니다.</li><li>7 확인을 누릅니다.</li></ol>
Sygate Personal Firewall	<ol style="list-style-type: none"><li>1 Sygate Personal Firewall( 시작 &gt; 모든 프로그램 &gt; Sygate &gt; Sygate Personal Firewall).</li><li>2 실행 응용프로그램 목록에서 Dell S500 또는 S500wi 프로젝트에 놓고 오른쪽 클릭을 합니다.</li><li>3 팝업 메뉴에서 허용 을 선택합니다.</li></ol>

방화벽 보호	구성
Windows 방화벽	<ol style="list-style-type: none"> <li>1 Windows Firewall 열기 ( 시작 &gt; 모든 프로그램 &gt; 제어판 ). Windows 방화벽을 두 번 클릭합니다 .</li> <li>2 일반 탭에서 , 예외 없음의 체크를 해제합니다 .</li> <li>3 예외 탭에서 프로그램 추가... 버튼을 클릭합니다 .</li> <li>4 프로그램 목록에서 Dell S500 또는 S500wi 프로젝터를 선택한 후 확인을 누릅니다 .</li> <li>5 확인을 눌러 예외 설정을 확인합니다 .</li> </ol>
Zone Alarm	<ol style="list-style-type: none"> <li>1 Zone Alarm 방화벽 열기 ( 시작 &gt; 모든 프로그램 &gt; Zone Labs &gt; Zone Labs Center) .</li> <li>2 프로그램 제어 페이지에서 S500 또는 S500wi 프로젝터를 선택합니다 .</li> <li>3 액세스-신뢰 컬럼에 놓고 오른쪽 클릭을 합니다 .</li> <li>4 팝업 메뉴에서 허용 을 선택합니다 .</li> <li>5 오른쪽 클릭을 하여 액세스-인터넷, 서버-신뢰, 및 서버 - 인터넷 컬럼에 대해 허용을 선택합니다 .</li> </ol>

## 응용프로그램 토큰 만들기

응용프로그램 토큰은 USB 토큰을 사용하여 플러그 및 쇼우를 수행할 수 있습니다.

- 1 응용프로그램 소프트웨어에서  > 응용프로그램 토큰 만들기를 클릭합니다.
- 2 다음이 화면에 나타납니다. 다음을 누릅니다.



- 3 플래시 드라이브를 컴퓨터의 USB 포트에 끼웁니다. 목록에서 드라이브를 선택한 후 다음을 클릭합니다.

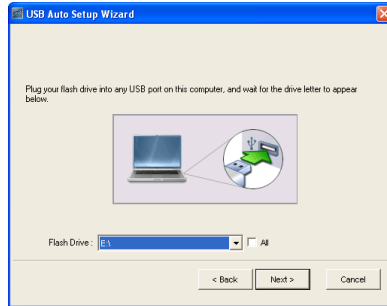

- 4 마법사를 종료하려면 완료 를 누릅니다.



## 프로젝터 문제 해결



프로젝터에 문제가 있으면 다음 문제 해결 정보를 참조하십시오. 문제가 계속 되면 Dell™ 에 문의하십시오. (125 페이지의 Dell™ 에 문의하기를 참조하십시오.).



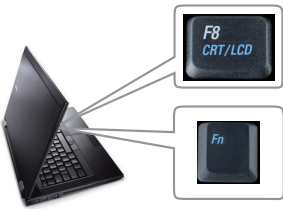

### 문제점

화면에 이미지가 나타나지 않는 경우



### 해결 방법

- 입력 소스 메뉴에서 올바른 입력 소스를 선택했는지 확인하십시오.
- 외부 그래픽 포트가 작동하는지 확인하십시오. Dell™ 노트북을 사용하는 경우에는   (Fn+F8) 키를 누르십시오. 다른 컴퓨터를 사용하는 경우에는 각 설명서를 참조하십시오. 이미지가 올바르게 표시되지 않으면 컴퓨터의 비디오 드라이버를 업데이트하십시오. Dell 컴퓨터는 [support.dell.com](http://support.dell.com) 을 참조하십시오.
- 모든 케이블이 안전하게 연결되었는지 확인합니다. 12 페이지의 "프로젝터 연결" 참조.
- 커넥터의 핀이 구부러지거나 부러지지 않았는지 확인하십시오.
- 램프가 안전하게 설치되었는지 확인하십시오 (116 페이지의 "램프 교체" 참조).
- 고급 설정의 **프로젝터 설정** 메뉴에서 **테스트 패턴**을 사용하십시오. 테스트 패턴의 색상이 정확하게 표시되는지 확인하십시오.

<p><b>문제점 (계속)</b></p> <p>이미지의 일부만 표시되거나, 스크롤되거나, 부정확하게 표시되는 경우</p>	<p><b>해결 방법 (계속)</b></p> <ol style="list-style-type: none"> <li>1 리모콘 또는 제어판에서 <b>자동 조정</b> 버튼을 누르십시오.</li> <li>2 Dell™ 노트북 컴퓨터를 사용하는 경우에는 컴퓨터의 해상도를 WXGA (1280 x 800)로 설정하십시오.             <ol style="list-style-type: none"> <li>a Microsoft® Windows® 바탕 화면에서 사용하지 않는 부분을 마우스 오른쪽 버튼으로 클릭하고, <b>동쪽 정보</b>를 선택한 후에 <b>설정</b> 탭을 선택하십시오.</li> <li>b 외부 모니터 포트에 대한 설정이 1280 x 800 픽셀인지 확인합니다.</li> <li>c   (Fn+F8) 키를 누릅니다.</li> </ol> </li> </ol> <p>해상도 변경에 문제가 있거나 모니터 작동이 멈춘 경우에는 모든 장치와 프로젝터를 다시 시작하십시오.</p> <p>Dell™ 노트북 컴퓨터를 사용하지 않는 경우에는 설명서를 참조하십시오. 이미지가 올바르게 표시되지 않으면 컴퓨터의 비디오 드라이버를 업데이트 하십시오. Dell 컴퓨터는 <a href="http://support.dell.com">support.dell.com</a> 을 참조하십시오.</p>
<p>화면에 프레젠테이션이 표시되지 않는 경우</p>	<p>노트북 컴퓨터를 사용하는 경우에는   (Fn+F8) 키를 누르십시오.</p>
<p>이미지가 불안정하거나 깜박이는 경우</p>	<p>OSD 에 있는 <b>고급 설정 메뉴의 디스플레이 설정</b>에서 트래킹을 조절합니다 (PC 모드만 해당).</p>
<p>이미지에 수직으로 깜박이는 막대가 나타나는 경우</p>	<p>OSD 에 있는 <b>고급 설정 메뉴의 디스플레이 설정</b>에서 주파수를 조절합니다 (PC 모드만 해당).</p>
<p>이미지 색상이 잘못된 경우</p>	<ul style="list-style-type: none"> <li>• 디스플레이가 그래픽 카드로부터 잘못된 신호를 수신하는 경우 OSD <b>고급 설정의 이미지 설정</b> 탭에서 신호 유형을 RGB 로 설정하십시오.</li> <li>• <b>고급 설정의 프로젝터 설정</b> 메뉴에서 <b>테스트 패턴</b>을 사용하십시오. 테스트 패턴의 색상이 정확하게 표시되는지 확인하십시오.</li> </ul>

문제점 (계속)	해결 방법 (계속)
이미지 초점이 맞지 않는 경우	<ol style="list-style-type: none"> <li>1 프로젝터 렌즈의 초점 링을 조절하십시오.</li> <li>2 영사 화면이 프로젝터로부터 필수 거리 내에 있는지 확인하십시오 (1.60 ft [0.489 m] - 2.15 ft [0.655 m] ± 0.02 ft [0.6 mm]).</li> </ol>
16:9 DVD 를 재생할 때 너무 넓게 퍼지는 경우	<p>프로젝터가 입력 신호 형식을 자동으로 인식합니다. 투사된 이미지의 가로세로비를 입력 신호 형식에 따라 원래 설정으로 유지합니다.</p> <p>화면이 여전히 퍼져 있으면 OSD의 <b>고급 설정의 디스플레이 설정</b> 메뉴에서 화면 비율을 조정하십시오.</p>
이미지가 거꾸로 표시되는 경우	OSD에서 <b>고급 설정의 프로젝터 설정</b> 을 선택하고 프로젝터 모드를 조절합니다.
램프가 타거나 터지는 소리가 들리는 경우	<p>램프의 수명이 다한 경우에는 타면서 터지는 소리가 크게 날 수 있습니다. 이런 경우, 프로젝터가 다시 켜지지 않습니다. 램프를 교체하려면 116 페이지의 "램프 교체"를 참조하십시오.</p>
램프 표시등이 황색으로 켜지는 경우	<b>램프</b> 표시등이 황색으로 켜지면 램프를 교체하십시오.
램프 표시등이 황색으로 깜박이는 경우	<p><b>램프</b> 등이 황색으로 깜박이면 램프 모듈 연결이 잘못되어 있을 수 있습니다. 램프 모듈을 확인하여 올바르게 설치되어 있는지 확인하십시오.</p> <p><b>램프</b> 표시등과 <b>전원</b> 표시등이 황색으로 깜박이면 램프 드라이버에 장애가 발생한 것이기 때문에 프로젝터가 자동으로 꺼집니다.</p> <p><b>램프</b> 및 <b>온도</b> 표시등이 황색으로 깜박이고 <b>전원전원</b> 표시등이 청색으로 켜지면 컬러 휠에 장애가 발생한 것이기 때문에 프로젝터가 자동으로 꺼집니다.</p> <p>보호 모드를 제거하려면 전원 버튼을 10 초 동안 누릅니다.</p>
온도 표시등이 황색으로 켜지는 경우	램프가 과열된 것입니다. 디스플레이가 자동으로 꺼집니다. 프로젝터가 식은 후에 다시 디스플레이를 켜십시오. 문제가 계속되면 Dell™에 문의하십시오.

문제점 (계속)	해결 방법 (계속)
온도 표시등이 황색으로 깜박이는 경우	프로젝터 팬에 장애가 있으면 프로젝터는 자동으로 종료됩니다. 프로젝터 모드를 취소하려면 <b>전원</b> 버튼을 10 초 동안 누릅니다. 5 분 정도 기다린 다음 다시 전원을 켜십시오. 문제가 계속되면 Dell™ 에 문의하십시오.
화면에 OSD 가 표시되지 않는 경우	패널에서 메뉴 버튼을 15 초 동안 눌러서 OSD 잠금을 해제하십시오. 65 페이지에 있는 <b>메뉴 잠금</b> 을 확인하십시오.
리모컨이 부드럽게 작동하지 않거나 제한된 범위 내에서만 작동하는 경우	배터리가 부족할 수 있습니다. 리모컨에서 송신되는 레이저 광선이 너무 흐릿하지 않은지 확인하십시오. 그렇다면 새 AAA 배터리 2 개로 교체하십시오.

# 대화형 펜 문제해결

문제점 (계속)	해결 방법 (계속)
펜을 사용할 수 없거나 연결할 수 없음	<ul style="list-style-type: none"> <li>• 입력 소스가 컴퓨터 (VGA, HDMI, 무선 및 LAN 소스) 인지 확인합니다</li> <li>• 대화형 기능이 켜져 있는지 확인합니다. ( 메뉴 -&gt; 고급 설정 -&gt; 대화형 설정 -&gt; 대화형 )</li> <li>• 연결 옵션이 올바르게 설정되어 있는지 확인합니다. ( 메뉴 -&gt; 고급 설정 -&gt; 대화형 설정 -&gt; 연결 )</li> <li>• 무선 또는 LAN 연결을 사용할 때 펜이 작동하지 않으면 무선 및 네트워크 기능이 켜져 있는지 확인하십시오.               <ol style="list-style-type: none"> <li>1 메뉴 -&gt; 고급 설정 -&gt; 무선/네트워크 설정 -&gt; 네트워크</li> <li>2 메뉴 -&gt; 고급 설정 -&gt; 무선/네트워크 설정 -&gt; 네트워크 설정</li> </ol> </li> <li>• 무선 또는 LAN 연결을 사용할 때 Dell 무선 응용프로그램 소프트웨어가 연결되어 있는지 확인하십시오 ( 전체 화면 모드 출력에서만 지원 ).</li> <li>• 사진 센서가 화면을 향하는지 확인합니다.</li> <li>• 시작하려면 아무 키나 누릅니다 ( 펜촉 버튼 제외 )</li> </ul>
LED 가 작동하지 않음	배터리의 방전 상태를 확인합니다.
황색 LED 가 계속 켜져 있음	배터리 용량이 낮습니다. 대화형 펜 배터리를 충전 중입니다.
녹색 LED가 계속해서 켜져 있으나 커저가 움직이지 않고, 프로젝터 화면은 "USB 연결이 감지되지 않습니다" 를 표시함.	미니 USB 가 연결되어 있는지 확인합니다.
대화형을 선택할 수 없음	입력 소스가 컴퓨터 (VGA, HDMI, 무선 및 LAN 소스) 인지 확인합니다
펜을 3D 소스에 사용할 수 없음	<ol style="list-style-type: none"> <li>a 3D 소스는 지원하지 않습니다.</li> <li>b 120 Hz 출력 신호는 지원하지 않습니다.</li> </ol>



---

복합 Video 또는 S-비디오 소스에서 펜을 사용할 수 없음      복합 비디오 또는 S-비디오 소스는 지원하지 않습니다.

---

펜촉을 사용할 수 없음      펜촉의 수명이 다하면 새것으로 교체하십시오.

---

USB 디스플레이 사용 시 무선 USB 기능을 사용할 수 있습니까?      무선 USB 기능은 지원하지 않습니다.

---

# 안내 신호

프로젝터 상태	설명	제어 버튼			표시등		
		전원	온도 (황색)	램프 (황색)	파란색 깜박임	파란색	파란색 깜박임
대기 모드	프로젝터가 대기 모드에 있습니다. 전원을 켜 준비가 되었습니다.	파란색 깜박임	끄기	끄기			
예열 모드	프로젝터가 예열하고 전원이 켜질 때까지 시간이 걸립니다.	파란색	끄기	끄기			
램프 켜기	프로젝터가 정상 모드에 있고, 이미지를 표시할 준비가 되었습니다.  <b>참고</b> : OSD 메뉴에 액세스 할 수 없습니다.	파란색	끄기	끄기			
냉각 모드	프로젝터를 끄려고 냉각 중입니다.	파란색	끄기	끄기			
절전 모드 전에 냉각 중입니다.	프로젝터는 절전 모드로 들어가기 전에 60 초 동안 냉각합니다.	황색	끄기	끄기			
프로젝터 과열	통풍구가 막혔거나 주위 온도가 35 °C 이상입니다. 프로젝터가 자동으로 꺼집니다. 통풍구가 막히지 않았고 주위 온도가 작동 범위 내에 있는지 확인하십시오. 문제가 계속되면 Dell 에 문의하십시오.	끄기	황색	끄기			
램프 드라이버 과열	램프 드라이버 과열입니다. 통풍구가 막혔을 수 있습니다. 프로젝터가 자동으로 꺼집니다. 프로젝터가 식은 후에 다시 디스플레이를 켜십시오. 문제가 계속되면 Dell 에 문의하십시오.	황색	황색	끄기			
팬 고장	팬 중의 하나에 장애가 발생했습니다. 프로젝터가 자동으로 꺼집니다. 문제가 계속되면 Dell 에 문의하십시오.	끄기	황색 깜박임	끄기			
램프 드라이버 고장	램프 드라이버에 문제가 있습니다. 프로젝터가 자동으로 꺼집니다. 전원 코드를 뽑고 3 분 후에 디스플레이를 다시 켜십시오. 문제가 계속되면 Dell 에 문의하십시오.	황색 깜박임	끄기	황색 깜박임			
색상 휠 고장	색상 휠을 시작할 수 없습니다. 프로젝터에 장애가 발생하여 프로젝터가 자동으로 꺼집니다. 전원 코드를 뽑고 3 분 후에 프로젝터를 켜십시오. 문제가 계속되면 Dell 에 문의하십시오.	파란색	황색 깜박임	황색 깜박임			
램프 고장	램프에 결함이 있습니다. 램프를 교체하십시오.	끄기	끄기	황색			
장애 - DC 공급 (+12V)	전원 공급이 중단되었습니다. 프로젝터가 자동으로 꺼집니다. 전원 코드를 뽑고 3 분 후에 프로젝터를 켜십시오. 문제가 계속되면 Dell 에 문의하십시오.	황색 깜박임	황색	황색			
램프 모듈 연결 실패	램프 모듈 연결이 잘못되어 있을 수 있습니다. 램프 모듈을 확인하여 올바르게 설치되어 있는지 확인하십시오. 문제가 계속되면 Dell 에 문의하십시오.	끄기	끄기	황색 깜박임			

# 대화형 펜 LED 안내 신호

펜 상태	설명	표시등		흐름 및 항목 / 시간 확인
		녹색	황색	
일반 모드 1	펜 링크가 화면을 가리킵니다.	계속 켜짐	끄기	
일반 모드 2	펜이 화면을 가리키지는 않지만 링크되어 있습니다.	깜박임 : 0.02 초 켜짐 / 1 초 꺼짐	끄기	3 분 후에 취침 모드로 됩니다.
오픈 네트워크 모드 검색	펜이 오픈 네트워크 검색시 (녹색 LED 표시등 매 2 초마다 2 번 깜박임). 펜촉을 잡고 기능 버튼을 5 초간 누르면 펜이 이 모드로 변경됩니다.	깜박임 : 0.1 초 켜짐 / 0.1 초 꺼짐 0.1 초 켜짐 / 1.7 초 꺼짐	끄기	펜이 프로젝터에 페어가 작동하지 않으면 3 분 후 자동으로 취침 모드로 됩니다.
고정 네트워크 모드 검색	펜이 고정 네트워크 검색할 때	깜박임 : 0.3 초 켜짐 / 0.3 초 꺼짐	끄기	펜이 프로젝터에 페어가 작동하지 않으면 3 분 후 자동으로 취침 모드로 됩니다.
페어링 모드	기능 버튼을 5 초 동안 누르면 녹색 LED 가 매 0.15 초마다 깜박입니다 (10 초간 계속).	깜박임 : 0.15 초 켜짐 / 0.15 초 꺼짐	끄기	펜이 프로젝터에 페어가 작동되면 페어링 모드로 들어갑니다. 펜이 프로젝터에 페어가 작동하지 않으면 10 초 후 페어링 오류 모드로 들어갑니다.
페어 작동 모드	펜 페어링 기능이 프로젝터에 작동하게 될 때 (녹색 및 황색 LED 가 번갈아 3 초간 깜박입니다).	깜박임 : 0.3 초 켜짐 / 0.3 초 꺼짐	깜박임 : 0.3 초 켜짐 / 0.3 초 꺼짐	10 초 후 페어링 모드에 들어가 페어가 작동됩니다.
페어 오류 모드	펜 페어링 기능이 프로젝터에 작동하지 않을 때 (녹색 및 황색 LED 가 동시에 3 초간 깜박입니다).	깜박임 : 0.3 초 켜짐 / 0.3 초 꺼짐	깜박임 : 0.3 초 켜짐 / 0.3 초 꺼짐	10 초 후 페어링 모드에 들어가 페어 오류가 됩니다.
취침 모드	취침모드는 절전용입니다.	3 초간 켜짐.	3 초간 켜짐.	1. 펜이 화면을 가리키지는 않지만 링크되어 있음 : 3 분 후에 취침 모드로 됩니다. 2. 링크 없이 AP 채널을 3 회 탐색하면 취침모드가 됩니다.
배터리 용량 부족	펜 배터리 용량이 부족합니다. 배터리 사용 가능 시간이 2 시간 남았습니다.	끄기	깜박임 : 0.1 초 켜짐 / 1 초 꺼짐	정상적인 작동 상태에서 MSP430 이 배터리 용량을 확인합니다. 배터리 용량이 낮은 경우 경고 LED 신호가 나타납니다.
배터리 수명이 다 해서 PB 가 작동할 수 없음	사진 센서 및 RF 모듈이 정상적으로 작동하지 않습니다. 펜이 정상적으로 작동하지 않습니다.	끄기	계속 켜짐	펜 배터리 수명이 다했습니다. 전원은 MSP430 에만 작동합니다. 경고 LED 가 1 분 동안 나타난 후 절전하기 위해 취침 모드로 됩니다. 이러한 상태에서는 펜을 사용할 수 없습니다.
배터리 용량이 낮을 때 배터리 충전	펜을 충전기에 꽂거나 USB 케이블로 노트북에 연결합니다.	해당사항 없음	계속 켜짐	
배터리 용량이 찼을 때 배터리 충전	펜을 충전기에 꽂거나 USB 케이블로 노트북에 연결합니다.	해당사항 없음	끄기	

## 램프 교체

△ 경고 : 이 섹션의 절차를 시작하기 전에 10 페이지에 설명되어 있는 안전 지침을 따르십시오 .

화면에 " 램프의 수명 만료 시간에 가까워지고 있습니다 . 교체하십시오 ! [www.dell.com/lamps](http://www.dell.com/lamps)" 라는 메시지가 표시되면 램프를 교체하십시오 . 램프를 교체한 후에도 이 문제가 계속되면 Dell™ 에 문의하십시오 . 자세한 방법은 125 페이지의 Dell™ 에 문의하기를 참조하십시오 .

△ 경고 : 프로젝터의 안전 및 최적의 상태를 위해 정품 램프를 사용하십시오 .

△ 경고 : 사용 중에는 램프가 매우 뜨겁습니다 . 프로젝터가 식을 때까지 최소 30 분 정도 기다린 후에 램프를 교체하십시오 .

△ 경고 : 전구나 램프 유리에 손을 대지 마십시오 . 프로젝터 램프는 매우 약하기 때문에 만지면 깨질 수 있습니다 . 깨진 조각이 날카롭기 때문에 부상을 입을 수 있습니다 .

△ 경고 : 램프가 깨졌으면 프로젝터에서 깨진 조각을 모두 제거하고 지방 , 지역 또는 정부 법률에 따라 폐기하거나 재활용하십시오 . 자세한 내용은 [www.dell.com/hg](http://www.dell.com/hg) 를 참조하십시오 .

- 1 프로젝터를 끄고 전원 코드를 빼십시오 .
- 2 프로젝터가 식을 때까지 30 분 이상 기다리십시오 .
- 3 램프 덮개를 고정시키는 나사를 풀고 덮개를 여십시오 .
- 4 램프를 고정시키는 나사를 풀니다 .
- 5 램프의 금속 손잡이를 잡고 들어올립니다 .

 **참고 :** Dell™ 에서 보증 기간 내에 교체한 램프를 반환하도록 요청할 수 있습니다 . 그렇지 않은 경우에는 해당 지역의 폐기물 처리 기관에 문의하여 가까운 폐기물 처리장 위치를 확인하십시오 .

- 6 새 램프로 교체하십시오 .
- 7 램프를 고정시키는 2 개의 나사를 조입니다 .
- 8 램프 커버를 교체하고 나사를 조입니다 .
- 9 OSD 에 있는 고급 설정 메뉴의 전원 설정 램프 재설정에서 "예" 를 눌러 램프 사용 시간을 재설정합니다 (67 페이지 페이지 고급 설정 메뉴의 전원 설정참



조). 새로운 램프 모듈이 변경되면 프로젝터는 자동으로 탐지하여 램프 시간을 재설정합니다.



**경고 : 램프 폐기 ( 미국에만 해당 )**

 본 제품에 포함된 램프에는 수은이 들어 있기 때문에 재활용하거나 지방 자치 단체 또는 정부 법률에 따라 폐기해야 합니다. 자세한 내용은 [WWW.DELL.COM/HG](http://WWW.DELL.COM/HG) 페이지를 참조하거나 [WWW.EIAE.ORG](http://WWW.EIAE.ORG) 사이트를 통해 전자 산업 협회에 문의하십시오. 램프 폐기에 대한 정보는 [WWW.LAMPRECYCLE.ORG](http://WWW.LAMPRECYCLE.ORG) 사이트에서 확인하십시오.

## 사양

광 밸브	0.65" WXGA S450 DMD, DarkChip3™
밝기	3200 ANSI 루멘 ( 최고 )
대비율	2000:1 표준 ( 완전히 켜짐 / 완전히 꺼짐 )
균일성	80% 표준 ( 일본 표준 - JBMA )
픽셀 수	1280 x 800 (WXGA)
표시 색상	10 억 7 천만 색상
색상 휠 속도	2 X
	1 X 3D 디스플레이용
투사 렌즈	F- 정지 : F/ 2.71 초점 거리 = 4.415 mm@87.2 화면 크기에 적합 고정 투영율 = 0.3 와이드 및 텔레
투사 화면 크기	77~100 인치 ( 대각선 )
투사 거리	1.60~2.15 ± 0.02 ft ( 0.489 m~0.655 m ± 6 mm )
비디오 호환성	복합 비디오 /S- 비디오 : NTSC ( J, M, 4.43 ), PAL ( B, D, G, H, I, M, N, Nc, 60 ), SECAM ( B, D, G, K, Kl, L ) VGA 및 HDMI 를 통한 컴포넌트 비디오 : 1080i/p, 720p, 576i/p, 480i/p
전원	PFC 입력이 있는 범용 AC 100-240 50-60 Hz
소비 전력	보통 모드 : 345 W ± 10% @ 110 Vac ( 네트워크 켜짐 ) 환경 친화 모드 : 320 W ± 10% @ 110 Vac ( 네트워크 켜짐 ) 절전 모드 : < 10 W ( 무선 및 네트워크 켜짐 ) 대기 모드 : < 0.5 W ( 네트워크 꺼짐 , VGA_OUT 꺼짐 , Wireless 꺼짐 )

오디오  
 노이즈 레벨  
 프로젝터 무게  
 팬 무게  
 프로젝터 크기  
 ( 폭 x 높이 x 깊이 )

스피커 2 개 , 5 와트 RMS  
 보통 모드 34 dB(A), 환경 친화 모드 31 dB(A)  
 15.6 lb (7.08 kg) ± 0.05 lb  
 0.13 lb (60 g) ( 리튬 이온 배터리 포함 )  
 12.9 x 7.5 x 16.6 인치 (326.8 x 191 x 420.5 mm)

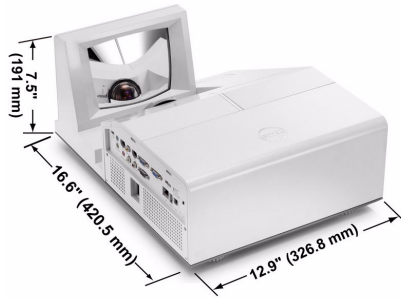

대화형 펜 크기  
 ( 폭 x 높이 x 깊이 )  
 S500wi 전용

0.88 x 0.94 x 6.66 인치 (22.46 x 23.79 x 169.17 mm)



환경

작동 온도 : 5 °C - 35 °C (41 °F - 95 °F)  
 습도 : 최고 80%  
 보관 온도 : 0 °C - 60 °C (32 °F - 140 °F)  
 습도 : 최고 90%  
 선적 온도 : -20 °C - 60 °C (-4 °F - 140 °F)  
 습도 : 최고 90%

I/O 커넥터

전원 : AC 전원 소켓 1 개 (3- 핀 - C14 inlet)

VGA 입력 : 15- 핀 D-sub 커넥터 ( 파란색 ) 2 개 ,  
VGA-A & VGA-B, 아날로그 RGB/ 컴포넌트 입력  
신호용 .

VGA 출력 : VGA-A 루프 통과용 15- 핀 D-sub 커넥터  
( 검은색 ) 1 개 .

S- 비디오 입력 : Y/C 신호용 표준 4- 핀 min-DIN  
S- 비디오 커넥터 1 개 .

복합 비디오 입력 : CVBS 신호용 노란색 RCA 잭 1  
개 .

HDMI 입력 : HDMI 1.3 지원용 HDMI 커넥터 한 1  
개 . HDCP 규격 .

아날로그 오디오 입력 : 3.5 mm 스테레오 미니폰  
잭 ( 파란색 ) 1 개 및 RCA 커넥터 한 쌍 ( 적색 / 흰  
색 ) .

가변 오디오 출력 : 3.5 mm 스테레오 미니폰 잭 ( 초록 ) .

USB( 타입 A) 포트 : 사진 /PtG 뷰어용 USB 1 개  
(JPG/PPT 포맷) .

USB( 타입 B) 포트 : 원격 지원 및 대화형 펜  
(S500wi 전용 ) 용 보조 미니 USB 1 개 및 USB 디  
스플레이용 USB 커넥터 1 개 .

RS232 포트 : RS232 통신용 미니 -DIN 6- 핀 1 개 .

RJ45 포트 : 네트워크 및 LAN 디스플레이를 통한  
프로젝터 제어용 RJ45 커넥터 1 개 .

마이크 : 3.5 mm 스테레오 미니폰 잭 ( 핑크색 ) .

12 V 출력 : 자동 화면 제어용 최대 릴레이 출력  
12V DC / 200mA 1 개 .



## 무선 동글

무선 표준 : IEEE802.11b/g/n

무선 : 무선 동글 지원용 WiFi USB( 타입 A) 커넥터 (WiFi 내장 , USB 인터페이스 , S500 은 옵션 ) 1 개 .

OS 환경 : Windows 7/Vista/XP/2000, MAC OS X

지원 : 프레젠테이션 및 프로젝터 제어

동시에 30 명의 사용자 접속 가능 .

4-to-1 화면 분할 . 화면에 4 개의 슬라이드 투사 가능 .

회의 제어 모드 .

오디오 프로젝션 지원 ( 추가 드라이버 설치 필요 )

## 램프

사용자 교체 가능 램프 Philips 280 W( 환경 친화 모드에서 최대 3000 시간 )



**참고 :** 프로젝터에 대한 램프 수명율은 밝기 감소에 대한 측정이며 출력이 정지되고 램프가 꺼지는 시간에 대한 측정치가 아닙니다 . 램프 수명은 규정된 램프에 대해 규정된 루멘의 약 50% 정도의 밝기가 감소하게 되면 램프의 수명이 다 된 것으로 정의하고 있습니다 . 램프 수명율은 어떠한 방법으로도 보장하지 않습니다 . 램프의 실제 수명은 사용자의 패턴 및 사용 환경에 따라 변합니다 . 사용 환경이 더럽거나 , 고온 , 또는 하루에 장시간 사용 , 갑작스런 전원 중단 등 같은 약 조건에서의 프로젝터 사용은 램프의 수명을 단축하거나 고장의 원인이 될 수 있습니다 .

## RS232 핀 배치

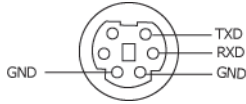

### RS232 프로토콜

- 통신 설정

연결 설정	값
전송 속도	19,200
데이터 비트	8
패리티	없음
정지 비트	1

- 명령 유형

OSD 메뉴를 열고 설정 조정.

- 제어 명령 구문 (PC 에서 프로젝터로)

[H][AC][SoP][CRC][ID][SoM][COMMAND]

- 예시 : 전원 켜기 명령 ( 낮은 바이트 먼저 전송 )

--> 0xBE, 0xEF, 0x10, 0x05, 0x00, 0xC6, 0xFF, 0x11, 0x11, 0x01, 0x00, 0x01

- 제어 명령 목록

최신 RS232 코드를 보려면 Dell 지원 사이트로 이동하십시오 : [Support.dell.com](http://Support.dell.com).

## 호환성 모드 (아날로그 / 디지털)

해상도	재샘플 (Hz)	수평 동기신호 주파수 (KHz)	픽셀 클록 (MHz)
640 x 350	70.087	31.469	25.175
640 x 480	59.940	31.469	25.175
640 x 480 p60	59.940	31.469	25.175
720 x 480 p60	59.940	31.469	27.000
720 x 576 p50	50.000	31.250	27.000
720 x 400	70.087	31.469	28.322
640 x 480	75.000	37.500	31.500
848 x 480	60.000	31.020	33.750
640 x 480	85.008	43.269	36.000
800 x 600	60.317	37.879	40.000
800 x 600	75.000	46.875	49.500
800 x 600	85.061	53.674	56.250
1024 x 768	60.004	48.363	65.000
1280 x 720 p50	50.000	37.500	74.250
1280 x 720 p60	60.000	45.000	74.250
1920 x 1080 i50	50.000	28.125	74.250
1920 x 1080 i60	60.000	33.750	74.250
1280 x 720	59.855	44.772	74.500
1024 x 768	75.029	60.023	78.750
1280 x 800	59.810	49.702	83.500
1366 x 768	59.790	47.712	85.500
1360 x 768	60.015	47.712	85.500
1024 x 768	84.997	68.677	94.500
1440 x 900	59.887	55.935	106.500
1152 x 864	75.000	67.500	108.000
1280 x 960	60.000	60.000	108.000
1280 x 1024	60.020	63.981	108.000
1152 x 864	85.000	77.095	119.651
1400 x 1050	59.978	65.317	121.750
1280 X 800	84.880	71.554	122.500
1280 x 1024	75.025	79.976	135.000
1440 X 900	74.984	70.635	136.750
1680 x 1050	59.954	65.290	146.250
1280 x 960	85.002	85.938	148.500
1920 x 1080	60.000	67.500	148.500
1400 X 1050	74.867	82.278	156.000
1280 x 1024	85.024	91.146	157.000
1440 X 900	84.842	80.430	157.000
1600 x 1200	60.000	75.000	162.000

800 x 600	119.972	76.302	73.250
1024 x 768	119.989	97.551	115.500
1280 x 720	120.000	101.563	146.250

# Dell 에 문의하기

미국 내 고객은 800-WWW-DELL(800-999-3355) 로 전화하십시오 .



**참고 :** 활성 인터넷 연결이 없으면 구매 인보이스 , 포장 명세서 , 청구서 또는 Dell 제품 카탈로그에서 연락처 정보를 찾을 수 있습니다 .

Dell 은™ 몇몇 온라인과 전화 기반 지원과 서비스 옵션을 제공합니다 . 이용 가능성은 나라와 제품에 따라 다르며 , 사용자의 지역에선 일부 서비스를 이용하지 못할 수도 있습니다 . 판매 , 기술 지원 또는 고객 서비스 문제로 Dell 에 연락하려면 :

- 1 support.dell.com 을 방문하십시오 .
- 2 페이지 맨 아래의 **Choose A Country/Region** 드롭다운 메뉴에서 사용자의 나라 또는 지역을 확인합니다 .
- 3 페이지 왼쪽의 **Contact Us** 를 클릭합니다 .
- 4 필요에 따라 적절한 서비스 또는 지원 링크를 선택합니다 .
- 5 사용자에게 편리한 Dell 연락 방법을 선택합니다 .

## eInstruction 문의

eInstruction 은 전화문의 및 온라인 기술 지원 옵션을 제공합니다. 나라에 따라 제한이 있을 수 있지만, 이메일 [techsupport@einstruction.com](mailto:techsupport@einstruction.com) 은 세계 어느 국가에서도 직접 문의할 수 있습니다.

### USA eInstruction 소프트웨어 기술 지원

전화 : 480-443-2214 또는 800-856-0732

이메일 : [Techsupport@einstruction.com](mailto:Techsupport@einstruction.com)

### 국제 eInstruction 소프트웨어 기술 지원, EMEA

전화 : +33 1 58 31 1065

이메일 : [EU.Support@einstruction.com](mailto:EU.Support@einstruction.com)

웹기반 기술 지원이 다음과 같이 가능합니다:

[www.einstruction.com](http://www.einstruction.com) ( 미국 )

[www.einstruction.de](http://www.einstruction.de) ( 독일 )

[www.einstruction.fr](http://www.einstruction.fr) ( 프랑스 )

[www.einstruction.it](http://www.einstruction.it) ( 이탈리아 )

[www.einstruction.es](http://www.einstruction.es) ( 스페인 )

# 부록 : 용어 설명

**ANSI 루멘** — 밝기를 측정하는 표준. 제곱미터 이미지를 9 개의 동일한 직사각형으로 나누고, 각 직사각형의 중앙에서 룩스 (또는 밝기) 를 측정하고, 9 개 수치를 평균하여 측정합니다.

**가로세로비** — 가장 많이 사용하는 화면 비는 4:3 입니다. 초기 TV 및 컴퓨터의 비디오 형식인 4:3 화면 비는 화면의 가로 길이와 세로 길이의 비율이 4:3 인 것을 의미합니다.

**밝기** — 디스플레이나 프로젝션 디스플레이 또는 프로젝션 장치에서 나오는 빛의 양. 프로젝터의 밝기는 ANSI 루멘 단위로 측정합니다.

**색 온도** — 백색광의 색채 현시. 낮은 색 온도는 더 따뜻한 (더 누르스름하거나 불그스름한) 빛을 뜻하고 높은 색 온도는 더 차가운 (더 푸르스름한) 빛을 뜻합니다. 색 온도의 표준 단위는 켈빈 (K) 입니다.

**컴포넌트 비디오** — 휘도 신호와 두 개의 개별 색도 신호로 이루어진 형식으로 우수한 비디오를 전달하는 방법이며 아날로그 컴포넌트는 Y'Pb'Pr'로 정의되고 디지털 컴포넌트는 Y'Cb'Cr' 로 정의됩니다. 컴포넌트 비디오는 DVD 플레이어에 사용됩니다.

**복합 비디오** — 루마 ( 밝기 ), 크로마 ( 색 ), 버스트 ( 색 기준 ) 및 싱크 ( 수평과 수직 동기화 신호 ) 를 단선 페어로 전달되는 신호 파형으로 결합하는 비디오 신호. NTSC, PAL 및 SECAM 세 가지 형식이 있습니다.

**압축 해상도** — 입력 이미지가 프로젝터의 기본 해상도보다 높으면 결과 이미지는 프로젝터의 기본 해상도에 맞게 크기가 조정됩니다. 디지털 장치의 압축 특성은 일부 이미지 내용이 손실된다는 것을 뜻합니다.

**대비율** — 화상에서 밝은 값과 어두운 값의 범위 또는 최대값과 최소값 사이의 비율. 프로젝션 업계에서는 다음 두 가지 방법으로 비율을 측정합니다.

- 1 **완전히 켜짐/ 꺼짐** — 완전 백색 이미지의 광 출력 (완전히 켜짐) 과 완전 흑색 이미지의 광 출력 ( 완전히 꺼짐 ) 사이의 비율 측정.
- 2 **ANSI** — 16 개의 흑색과 백색 사각형이 교대로 섞인 패턴 측정. 백색 사각형의 평균 광 출력을 흑색 사각형의 평균 광 출력으로 나눠서 ANSI 대비율을 결정합니다.

*완전히 켜짐/ 꺼짐* 대비의 값이 항상 동일한 프로젝터의 ANSI 대비 값보다 큼니다.

**dB** — 데시벨 — 일반적으로 두 개의 음향 또는 전기 신호 사이의 강도나 세기의 상대적 차이를 나타내는 데 사용하는 단위로, 크기는 두 레벨의 비율을 일반로 그하고 10 을 곱한 값과 같습니다.

**대각선 화면** — 화면이나 영사되는 이미지의 크기를 측정하는 방법. 한 쪽 구석에서 맞은편 구석까지 측정합니다. 높이가 9 피트, 넓이가 12 피트 화면은 대각선 길이가 15 피트입니다. 본 설명서는 위에 설명된 대로 대각선 길이가 보통 컴퓨터

터인 4:3 비율로 가정합니다.

**DHCP** — 동적 호스트 설정 프로토콜 — 서버에서 TCP/IP 주소를 장치에 자동으로 할당하는 네트워크 프로토콜.

**DLP**<sup>®</sup> — Digital Light Processing 의 약어 — Texas Instruments 에서 개발한 반사식 디스플레이 기술로, 여러 개의 작은 거울을 사용합니다. 컬러 필터를 통과한 빛이 DMD라는 DLP 거울에 전달되면 여기서 RGB 컬러가 화면에 영사되는 화상으로 조정됩니다.

**DMD** — digital Micro-Mirror Device 의 약어 — 각 DMD 는 보이지 않는 요크에 매달린 수천 개의 미세한 알루미늄 합금 편향 거울로 이루어져 있습니다.

**DNS** — 도메인명 시스템 — 도메인 이름을 IP 주소로 전환하는 인터넷 서비스.

**초점 길이** — 렌즈 표면부터 초점까지의 거리.

**주파수** — 전기 신호의 반복 속도를 나타내는 초당 사이클 수. Hz 단위로 측정합니다.

**HDCP** — 대역폭 디지털 - 콘텐츠 보호 — DVI, HDMI 와 같이 디지털 인터페이스를 사용하는 디지털 엔터테인먼트 콘텐츠를 보호하기 위해 인텔사가 개발한 사양.

**HDMI** — 고화질 멀티미디어 인터페이스. — HDMI 는 비 압축 고화질 비디오를 디지털 오디오와 장치 제어 데이터와 함께 단일 커넥터로 전달합니다.

**Hz( 헤르츠 )** — 주파수 단위.

**IEEE802.11** — 무선랜 (WLAN) 통신에 대한 표준. 802.11b/g 은 2.4GHz 대역을 사용합니다.

**키스톤 보정** — 프로젝터와 스크린의 각도가 잘못되어 영사되는 이미지가 뒤틀리는 ( 보통 위쪽이 넓고 아래쪽이 좁게 표시되는 효과 ) 것을 보정하는 장치.

**최대 거리** — 깜빡한 방에서 사용할 수 있을 만큼 ( 충분히 밝은 ) 이미지를 투영할 수 있는 화면과 프로젝터 사이의 거리.

**최대 이미지 크기** — 어두운 방에서 프로젝터가 투영할 수 있는 가장 큰 이미지. 이 크기는 보통 광학적 초점 거리에 따라 제한됩니다.

**최소 거리** — 프로젝터가 화면에 이미지 초점을 맞출 수 있는 가장 가까운 위치.

**NTSC** — National Television Standards Committee ( 국제 텔레비전 표준 협회 ). 비디오와 방송에 사용하는 북미 표준, 초당 30 프레임 525 개 주사선 비디오 형식.

**PAL** — Phase Alternating Line. 비디오와 방송에 사용하는 유럽 바운 표준, 초당 25 프레임 625 개 주사선 비디오 형식.

**역상 이미지** — 가로 방향으로 이미지를 뒤집을 수 있는 기능. 정상적인 전방 영사 환경에서 사용할 때는 텍스트, 그래픽 등이 뒤쪽을 향하게 됩니다. 역상 이미지는 후방 영사에 사용됩니다.



**RGB** — Red, Green, Blue 의 약어 — 일반적으로 세 가지 색상 각각에 대하여 별도의 신호가 필요한 모니터를 설명할 때 사용됩니다.

**S-비디오** — 4 핀 미니 DIN 커넥터를 사용하여 휘도 ( 밝기, Y) 및 채도 ( 색상, C) 의 두 가지 신호 전선으로 비디오 정보를 전송하는 비디오 전송 표준. S-Video 를 Y/C 라고도 합니다.

**SECAM** — 비디오와 방송에 사용하는 프랑스 및 국제적 방송 표준. PAL 과 매우 유사하지만 색 정보를 보내는 다른 방식이 다릅니다.

**SSID** — Service Set Identifiers 의 약어 — 사용자가 연결하려고 하는 특정 무선 랜을 식별하는 이름.

**SVGA** — Super Video Graphics Array 의 약어 — 800 x 600 픽셀 해상도.

**SXGA** — Super Ultra Graphics Array — 1280 x 1024 픽셀 해상도.

**UXGA** — Ultra Extended Graphics Array 의 약어 — 1600 x 1200 픽셀 해상도.

**VGA** — Video Graphics Array — 640 x 480 픽셀 해상도.

**WEP** — Wired Equivalent Privacy 의 약어 — 통신 데이터를 암호화하는 방법. 통신 암호는 당사자 끼리 만들고 통용하기 때문에 제 삼자가 해독할 수 없습니다.

**XGA** — Extra Video Graphics Array — 1024 x 768 픽셀 해상도.

**WXGA** — Wide Extended Graphics Array 의 약어 — 1280 x 800 픽셀 해상도.

**줌 렌즈** — 작동자가 뷰를 진후로 이동하면서 이미지를 축소하거나 확대할 수 있는 초점 길이를 변경할 수 있는 렌즈.

**줌 렌즈 비율** — 고정된 거리에서 렌즈가 영사할 수 있는 최소 이미지와 최대 이미지 사이의 비율. 예를 들어, 줌 렌즈 비율이 1.4:1 이면 줌을 사용하지 않았을 때 크기가 10 피트인 이미지가 줌을 최대로 확대하면 14 피트가 됩니다.

# 색인

## D

- Dell
  - 문의하기 125
- Dell 에 문의하기 7, 110, 116

## ㄷ

- 대화형 펜
  - LED 표시기 10
  - 교체 가능 펜촉 10
  - 렌즈 10
  - 미니 USB 충전 커넥터 10
  - 손목 밴드 홀더 10
  - 전원 스위치 10
  - 제어판 10
  - 펌웨어 업그레이드 커넥터 10
- 대화형 펜 연결
  - 12 V DC 플러그 27
  - USB-A 와 미니 USB-B 를 연결하는 케이블 27
  - VGA 와 VGA 를 연결하는 케이블 27
  - 대화형 펜 27
  - 모터가 달린 투사 화면 27
  - 전원 코드 27

## ㄹ

- 램프 교체 116
- 리모콘 36
  - IR 수신기 34

## ㄴ

- 문제 해결 108
  - Dell 에 문의하기 108

## ㄷ

- 본체 9
  - IR 수신기 9
  - 램프 덮개 9
  - 렌즈 9
  - 제어판 9
  - 초점 탭 9

## ㄹ

- 사양
  - I/O 커넥터 119
  - RS232 프로토콜 122
  - 광 밸브 118
  - 균일성 118
  - 노이즈 레벨 119
  - 대비율 118
  - 무게 119
  - 밝기 118
  - 비디오 호환성 118
  - 색상 휠 속도 118
  - 소비 전력 118
  - 오디오 119
  - 전원 118
  - 크기 119
  - 투사 거리 118

투사 렌즈 118  
투사 화면 크기 118  
표시 색상 118  
픽셀 수 118  
환경 119

## 0

### 연결 포트

+12V DC 출력 커넥터 12  
HDMI 커넥터 12  
RJ45 커넥터 12  
RS232 커넥터 12  
S- 비디오 커넥터 12  
USB 타입 A 뷰어 커넥터 12  
USB 타입 B 디스플레이 커넥터 12  
VGA-A 입력 (D-sub) 커넥터 12  
VGA-A 출력 (모니터 루프 통과) 12  
VGA-B 입력 (D-sub) 커넥터 12  
리모컨, 대화형 기능, 펌웨어 업그레이드용 미니 USB. 12  
마이크 커넥터 12  
보안 케이블 슬롯 12  
보안 표시 12  
복합 비디오 커넥터 12  
오디오 -A 입력 커넥터 커넥터 12  
오디오 -B 우측 - 채널 입력 커넥터 12  
오디오 -B 좌측 - 채널 입력 커넥터 12  
전원 코드 커넥터 12

## ㄹ

전화번호 125  
제어판 34  
지원  
Dell 에 문의하기 125

## ㅁ

투사 이미지 조절 30  
프로젝터 낮추기  
기울기 조절 휠 30  
프로젝터 높이 조절 30

## ㅂ

프로젝터 전원 켜기 / 끄기  
프로젝터 전원 끄기 29  
프로젝터 전원 켜기 29  
프로젝터 확대 / 축소 및 초점 조절 31  
초점 링 31  
프로젝터에 연결하기  
HDMI 케이블 23, 24, 26  
HDMI 케이블을 이용한 연결 23  
RS232 케이블 17  
RS232 케이블을 사용한 컴퓨터 연결 17, 18  
S- 비디오 케이블 20  
S- 비디오 케이블을 이용한 연결 20  
USB-A 와 USB-B 를 연결하는 케이블 18  
USB 와 USB 를 연결하는 케이블 15

VGA 와 VGA 를 연결하는 케이블 15, 16

VGA 와 YPbPr 을 연결하는 케이블 22

복합 비디오 케이블 21

복합 케이블을 이용한 연결 21

전원 코드 15, 16, 17, 18, 20, 21, 22, 23, 24, 25, 26

컴포넌트 케이블을 이용한 연결 22

컴퓨터에 연결 15

## ㅎ

화면 디스플레이 51

고급 설정 54

도움말 72

밝기/명암 53

볼륨 54

비디오 모드  
53

언어 72

오디오 입력 54

입력 소스 51

입력 소스 다중 디스플레이 52

자동 조정 52

주 메뉴 51